

マルチテストプラグ

MTP
ulti est lug

ポリブテン管用タケノコ

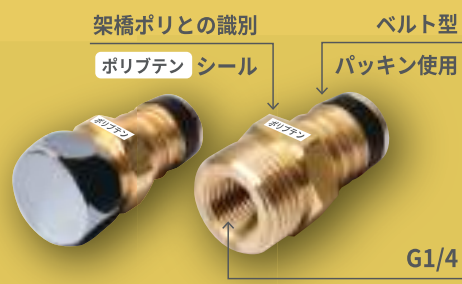

付属品



別売品



抜け防止用バンド付

バンドを強く締めることにより安全に取付できます

オリジナルケース

12ヶ入りのディスプレイケース入りで管理しやすい

傷付き防止カバー

タケノコ部のカバーで商品の傷付きを防ぎます

圧倒的な低価格

他社製テストプラグと比べてみてください

マルチテストプラグ製品仕様

製品番号	MTP-13KP	MTP-16P	MTP-16K	MTP-20K
製品画像				
希望小売価格	1,100 円	1,800 円	1,800 円	2,800 円
生産国	日本	日本	日本	日本
重量	65 g	71 g	69 g	76 g
対応管	架橋ポリエチレン管 PN15M 種 ポリブテン管 J 種	ポリブテン管 J 種	架橋ポリエチレン管 PN15M 種	架橋ポリエチレン管 PN15M 種
対応管径	13A	16A	16A	20A
流体	水 (0°C-90°C)	水 (0°C-90°C)	水 (0°C-95°C)	水 (0°C-95°C)
水圧	1.75MPa 以下	1.75MPa 以下	1.75MPa 以下	1.75MPa 以下
材質 本体：黄銅	ゴムパッキン：NBR	ゴムパッキン：NBR	Oリング：フッ素ゴム	Oリング：フッ素ゴム

※水圧検査中はテストプラグを装着した架橋ポリエチレン管・ポリブテン管の前に立たないでください。

※テストプラグは必ず全てのネジ部を架橋ポリエチレン管・ポリブテン管の中に入れてください。

※使用する架橋ポリエチレン管・ポリブテン管の最大耐圧以上の圧はかけないでください。

※対応管以外をご使用された場合、水漏れが発生しても、弊社では一切の責任を負いかねます。

※施行前に、1/4×ネジにシールテープを施したプラグを取り付けてください。

※繰り返しご使用できますが、水漏れした際は交換してください。

※架橋ポリエチレン管 (JIS K6769-2013) PN15M種、ポリブテン管 (JIS K6778-2016・JIS K6792-2009) J種以外の管には使用しないでください。

※製品等の色は、ご使用になるモニターや、設定によって若干の違いが発生する場合があります。

※製品改良のため予告なくデザイン・仕様を変更する場合があります。

※テスト後はマルチテストプラグを取り外し、架橋ポリエチレン管・ポリブテン管を35mm切断してください。

※対応管に挿入する際は、対応管の面取りを行い、中性洗剤等を塗っていただくをお勧めいたします。

※本製品は配管テスト専用品ですので、継手としての使用はしないでください。

※なくなり次第廃番になります。

NES(L) ネスバンド(長尺)

日東化工機(株)

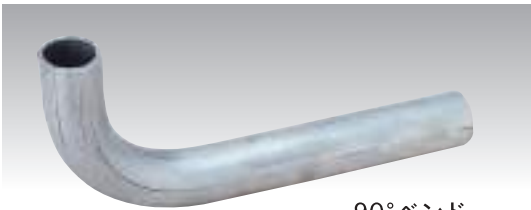

●排水用鉛管の90°エルボです。現場での曲げ加工が不要なので施工が簡単です。

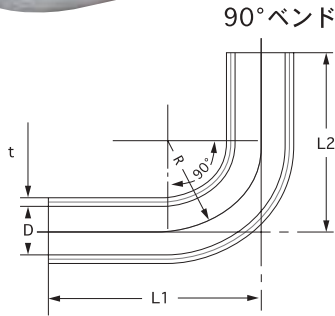

品番	サイズ(mm)					価格(円)	長尺価格	入数	仕様
	内径	t	L1	L2	R				
NES(L) 30	30	3.0	100	250 (700)	70	3,500	13,600	18(4)	規格
NES(L) 40	40		80		4,300	17,600	12(4)		
NES(L) 50	50		110	5,500	21,600	8(4)			
NES(L) 65	65	150	300 (500)	350 (700)	12,000	26,400	4(2)		
NES(L) 75	75				21,200	46,400			
NES(L) 75-2	75	3.0			13,900	29,900		一般	
NES 100	100	4.5	400	450		43,600		2	規格

()内の数字は、ネスバンド長尺

SHASE-S203 排水・通気用鉛管

日東化工機(株)

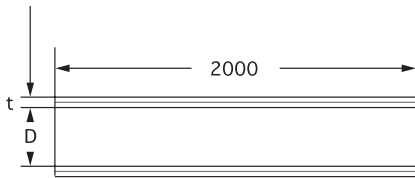

サイズ 内径(D)×肉厚(t)×長さ	1本の重量 2m/kg	価格(円) 1本あたり
30φ×3.0mm×2000mm	7.0	9,100
40φ×3.0mm×2000mm	9.2	11,960
50φ×3.0mm×2000mm	11.4	14,820
65φ×3.0mm×2000mm	14.6	18,980
75φ×4.5mm×2000mm	25.4	33,020
100φ×4.5mm×2000mm	33.6	43,680

●別途送料・梱包料がかかります。

NESJ-30~100 ネスジョイント・ペローズ型鉛管

日東化工機(株)

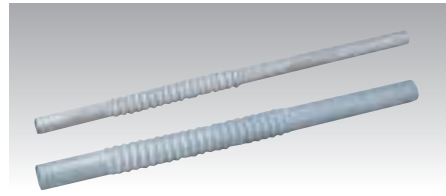

●鉛管の中央部分をペローズ状(ジャバラ)に成形し、誰でも簡単に曲げ加工ができ現場での施工時間が大幅に短縮できます。

品番	サイズ(mm)			価格(円)		入数
	内径	厚さ	ペローズ長さ	全長(900mm)	全長(1200mm)	
NESJ-30	30	3.0	317	9,400	12,600	5
NESJ-40	40		372	12,300	16,300	4
NESJ-50	50		425	14,900	20,100	3
NESJ-65	65	4.5	471	19,500	25,900	2
NESJ-75	75		526	33,800	44,800	

LV管 衛生器具接続管(鉛管+ビニール管)

90°ベンドタイプ

直管タイプ

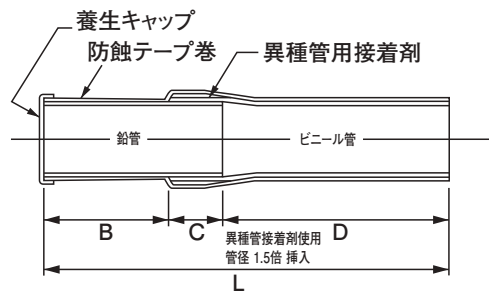
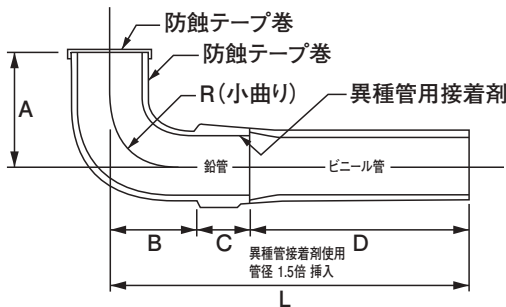

- 洗面器、洋・和式便器、小便器、流し等の接続に適しコンパクトで納まりが良い。
- 異種管用接着剤で管径の1.5倍挿入し、水圧テスト2kg f/cm²をしておりますので、洩水の心配が在りません。
- 鉛管の管端を養生し、真円なので接合しやすい。
- 工場加工品につき変形がなく、詰まりの原因になりません。
- 既製品なので整理、整頓が簡単です。

サイズ(mm)	A(mm)	B(mm)	C(mm)	D(mm)	R(mm)	L(mm)	価格(円)
30	100	110	45	455	45	610	9,000
40	110	130	60	440	50	630	10,000
50	170	135	75	425	60	675	14,000
65	200	175	100	400	75	635	25,000
75	240	215	115	385	150	715	32,000
100	350	250	150	350	200	750	50,000

サイズ(mm)	B(mm)	C(mm)	D(mm)	L(mm)	価格(円)
30	240	45	755	1,040	6,800
40	225	60	740	1,025	9,000
50	255	75	725	1,055	12,000
65	230	100	700	1,030	14,000
75	215	115	685	1,015	20,000
100	180	150	650	980	26,400

価格には、消費税は含まれておりません。

※価格が赤色の場合はメーカー価格です。掛率が異なります。

TJD リフォームダクトツインタイプ



単位: mm

品番	L	W	H	価格(円)	梱包
TJD-20	2000	85	43	5,100	5

TJDSP セパレーター

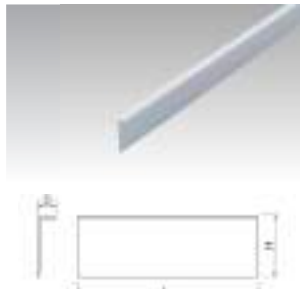

単位: mm

品番	L	D	H	価格(円)	梱包
TJDSP-20	1000	10	35	750	120

TJDS TJD用スペーサー

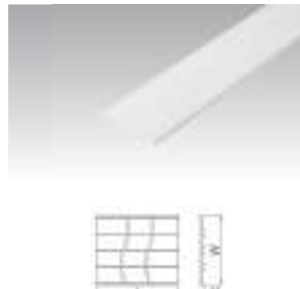

単位: mm

品番	L	W	H	価格(円)	梱包
TJDS-20	1000	85	5	1,300	20

JRH-J パイプホルダー (裸管用)



●材質:POM 単位: mm

品番	A	B	C	価格(円)	梱包
JRH-13J	47	16	26	65	200
JRH-16J	57				

JRH-H パイプホルダー (保温材付樹脂管用)



●材質:POM 単位: mm

品番	A	B	C	価格(円)	梱包
JRH-16H	57	16	26	65	200

JH パイプホルダー



●材質:POM 単位: mm

品番	W	H	A	B	D	価格(円)	梱包
JH-10J	22.0	15	12	12		55	200
JH-13J	25.0	17	16	13		65	
JH-16	27.5	21	16				
JH-20	31.0	19	25	20			

JBH バンド式パイプホルダー



●材質:PA66 単位: mm

品番	W	H	D	価格(円)	梱包
JBH-20	33	6.5	20	120	500

TJK 平面エルボカバー90°



単位: mm

品番	L	W	H	価格(円)	梱包
TJK-20	130	89	45	840	20

TJKS TJK用スペーサー



単位: mm

品番	A	B	H	価格(円)	梱包
TJKS-20	89	74.5	5	500	200

TJCI 立面インコーナー90°



単位: mm

品番	L	W	H	価格(円)	梱包
TJCI-20	88.5	89	45	890	20

TJCIM 立面インコーナー90°ミニ



単位: mm

品番	L	W	H	価格(円)	梱包
TJCIM-20	88.5	89	56.5	650	20

TJCO 立面アウトコーナー90°



単位: mm

品番	L	W	H	価格(円)	梱包
TJCO-20	94	89	45	900	20

TJCOM 立面アウトコーナー90°ミニ



単位: mm

品番	L ₁	L ₂	W	H	価格(円)	梱包
TJCOM-20	59	89	89	45	650	20

TJCOIS TJCI/TJCO用スペーサー



用途
●TJCI-20、TJCIM-20、TJCO-20、TJCOM-20に取付けできます。
●かさ上げするパーツ、高さに応じてTJCOIS-20をニッパー等でカットしてください。

単位: mm

品番	A	B	H	価格(円)	梱包
TJCOIS-20	89	87.5	5	350	200

TJW ウォールコーナー



単位: mm

品番	L	W ₁	W ₂	H	価格(円)	梱包
TJD-20	160	89	120.5	47	710	20

TJWS TJW用スペーサー

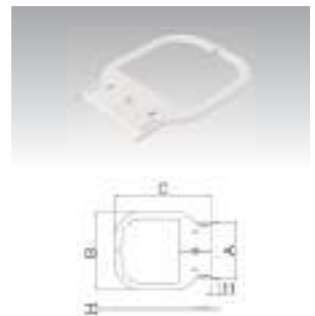

単位: mm

品番	A	B	C	H	価格(円)	梱包
TJWS-20	89	120.5	149	5	380	200

※価格が赤色の場合はメーカー価格です。掛率が異なります。

価格には、消費税は含まれておりません。

TJHT 平面チーズカバー



単位：mm

品番	L	W ₁	W ₂	H ₁	H ₂	D	価格(円)	梱包
TJHT-20	171	89	89	45	45	130	1,130	20

※積水化学工業株式会社 エスロカチットS ヘアチーズも収納可能です。

TJHTS TJHT用
スペーサー



単位：mm

品番	A	B	H	価格(円)	梱包
TJHTS-20	89	74.5	5	450	200

TJWT 壁貫通
チーズカバー



単位：mm

品番	L	W ₁	W ₂	H	価格(円)	梱包
TJWT-20	148	89	120.5	45	1,040	20

TJWTS TJWT用
スペーサー

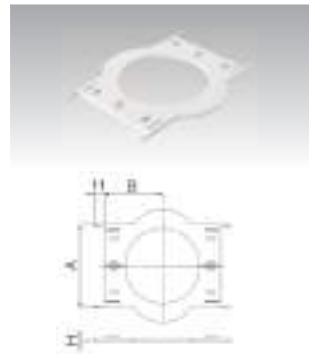

単位：mm

品番	A	B	H	価格(円)	梱包
TJWTS-20	89	63	5	500	200

TJS ジョイントカバー

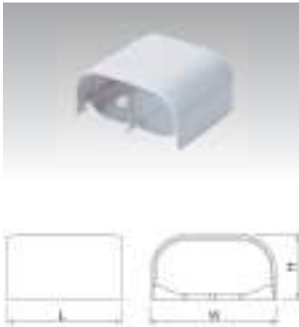

単位：mm

品番	L	W	H	価格(円)	梱包
TJS-20	80	89	45	590	20

TJSS TJS用スペーサー

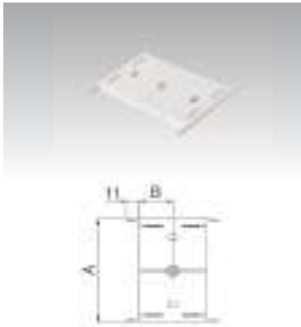

単位：mm

品番	A	B	H	価格(円)	梱包
TJSS-20	89	29	5	350	200

TJP シーリングキャップ



単位：mm

品番	L	W ₁	W ₂	H ₁	H ₂	価格(円)	梱包
TJP-20	22.5	89	128	45	65	400	100

TJAD シングル変換
アダプター



用途

●TJD用パーツ(ツインタイプ)とJD-20 / 20Nダクト(シングルタイプ)を接続できます。

単位：mm

品番	L	W	H	価格(円)	梱包
TJAD-20	42	93	47.5	460	20

TJADS TJAD用
スペーサー

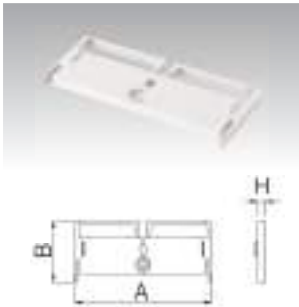

単位：mm

品番	A	B	H	価格(円)	梱包
TJADS-20	93	42	5	350	200

TJSC ソケットカバー



●使用可能さや管呼び径：28

単位：mm

品番	L	W	H	A	価格(円)	梱包
TJSC-20	117	92.5	46	35	630	20

TJSCS TJSC用
スペーサー



単位：mm

品番	A	B	H	価格(円)	梱包
TJSCS-20	92.5	106	5	350	200

TJMB 混合栓用
ボックスカバー



●材質：ABS

※屋外使用不可

単位：mm

品番	A	B	C	D	φE	価格(円)	梱包
TJMB-20	302	200	114	56	42	2,400	24

※パーツを付き合わせて施工する場合は、付属のアダプターを使用してください。

TJMBS TJMB用
スペーサー



単位：mm

品番	A	B	H	価格(円)	梱包
TJMBS-20	302	114	5	1,100	50

JET 水栓ボックス用
アダプター



用途：水栓ボックスの天面(凹み部)に取り付け、すき間隠しに使用します。
特長：重ね合わせることで2mm単位で高さを調整できます。

●材質：ABS

単位：mm

品番	A	φB	H	価格(円)	梱包
JET-AN	48	42.0	2	120	500
JET-C	61	40.0			

JECH 給水用
継手ホルダー



用途：混合水栓用ボックスにVP管の給水用エルボ継手を確実に固定するホルダーです。

●材質：POM

単位：mm

品番	A	B	C	φD	価格(円)	梱包
JECH-13	58.5	44	24.5	35	300	100
JECH-20		51.5	33.5	34.5		

JEHH 給湯用
継手ホルダー



用途：混合水栓用ボックスにVP管の給湯用エルボ継手を確実に固定するホルダーです。

●材質：POM

単位：mm

品番	A	B	C	D	E	価格(円)	梱包
JEHH-13	58	41	27	36	46	300	100
JEHH-20	59	49.5	36	37	50.5		

価格には、消費税は含まれておりません。

※価格が赤色の場合はメーカー価格です。掛率が異なります。

JD JDダクト

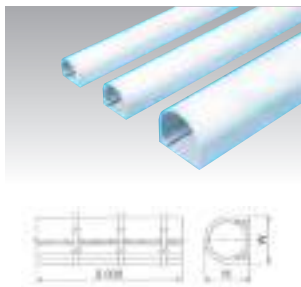

●材質:PVC

品番	L(mm)	W(mm)	D(mm)	価格(円)	入数
JD-13N	2,000	38	36.5	2,100	10
JD-20N		44	42.5	2,800	
JD-25		69	64.0	5,000	
JD-25S		52	50.0	4,800	10

JDS JD用スペーサー

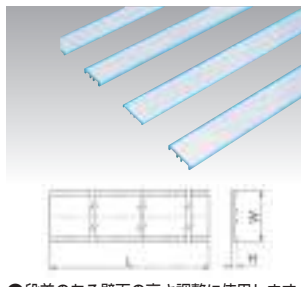

●段差のある壁面の高さ調整に使用します。
●材質:PVC

品番	L(mm)	W(mm)	H(mm)	価格(円)	入数
JDS-13-05	1,000	38.5	5	630	20
JDS-13-10			10	750	
JDS-20-05			5	860	
JDS-20-10		44.5	10	860	

JW ウォールコーナー



●材質:PVC

品番	L(mm)	D(mm)	H(mm)	価格(円)	入数
JW-13F	120.0	70	41.0	420	50
JW-20F	135.0	80	47.0	440	
JW-25	187.5	105	68.5	790	20
JW-25S	152.0	87	56.0	750	

JWS JW用スペーサー

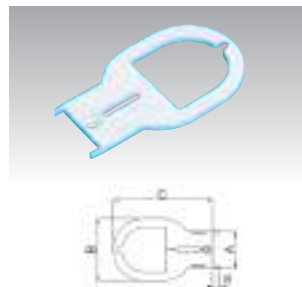

●段差のある壁面の高さ調整に使用します。
●材質:PVC

品番	A(mm)	B(mm)	C(mm)	H(mm)	価格(円)	入数
JWS-13	42.5	70	112	5	240	200
JWS-20	49.0	80	127		270	

JK 平面エルボカバー90°



●材質:PVC

品番	L(mm)	W(mm)	価格(円)	入数
JK-13F	78.5	42.0	420	50
JK-20F	94.0	48.0	470	
JK-25	114.5	73.0	700	20
JK-20J	111.5	44.5	470	50
JK-25SJ	123.0	52.0	670	20

JKS JK用スペーサー

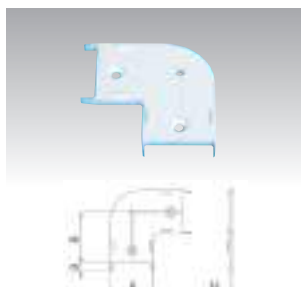

●段差のある壁面の高さ調整に使用します。
●材質:PVC

品番	A(mm)	B(mm)	H(mm)	価格(円)	入数
JKS-13	42.5	49.5	5	250	200
JKS-20	49.0	62.0		270	

JKE 平面エルボカバー90°(大曲り)



品番	L(mm)	H(mm)	価格(円)	入数
JKE-20J	200	44.5	740	20

JCS 立面スライドコーナー

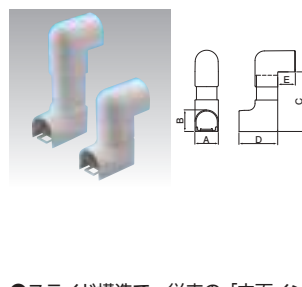

●スライド構造で、従来の「立面インコーナー90°」「立面アウトコーナー90°」では対応できなかった段差に対応できます。

品番	A(mm)	B(mm)	C(mm)	D(mm)	E(mm)	価格(円)	入数
JCS-13	43	38.5	73~120	63	30	840	50
JCS-20	49	44.5	98~145	81	37	1,000	

JKF 平面エルボカバー45°

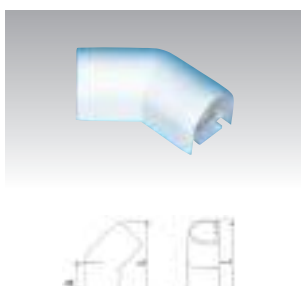

●材質:PVC

品番	A(mm)	L(mm)	W(mm)	H(mm)	価格(円)	入数
JKF-13F	48	96.0	42	38.5	420	50
JKF-20F	59	116.5	48	44.5	470	

JKFS JKF用スペーサー

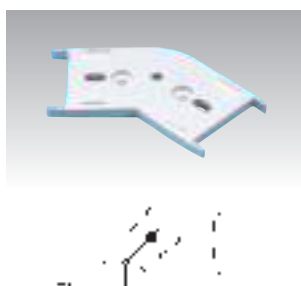

品番	A(mm)	B(mm)	H(mm)	価格(円)	入数
JKFS-13	42.5	40	5	250	200
JKFS-20	49.0	51		270	

JCI 立面インコーナー90°

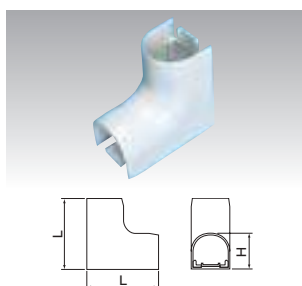

●材質:PVC

品番	L(mm)	H(mm)	価格(円)	入数
JCI-13F	76.5	38.5	420	50
JCI-20F	92.5	44.5	500	
JCI-25	102.0	66.0	790	20
JCI-25S	105.0	52.0	750	

JCIS JCI用スペーサー

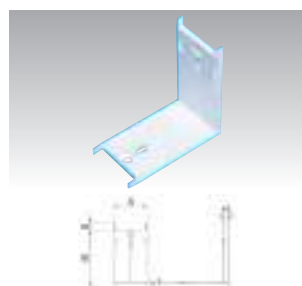

●段差のある壁面の高さ調整に使用します。
●材質:PVC

品番	A(mm)	B(mm)	H(mm)	価格(円)	入数
JCIS-13	42.5	73.5	5	260	200
JCIS-20	49.0	89.5		280	

JCO 立面アウトコーナー90°



●材質:PVC

品番	L(mm)	H(mm)	価格(円)	入数
JCO-13F	78.5	38.5	420	50
JCO-20F	93.5	44.5	500	
JCO-25	120.0	66.0	790	20
JCO-20J	110.0	56.0	500	50
JCO-25SJ	122.0	63.0	750	20

JCOS JCO用スペーサー

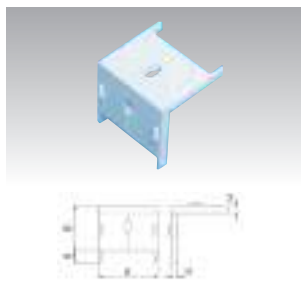

●材質:PVC
●段差のある壁面の高さ調整に使用します。

品番	A(mm)	B(mm)	H(mm)	価格(円)	入数
JCOS-13	42.5	32	5	260	200
JCOS-20	49.0	41		280	

JHT 平面チーズカバー

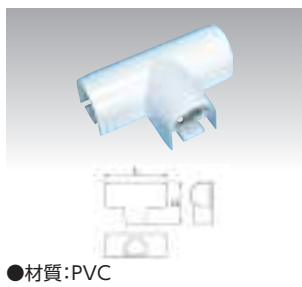

●材質:PVC

品番	L(mm)	H(mm)	D(mm)	価格(円)	入数
JHT-13F	123	38.5	82.5	400	50
JHT-20F	148	44.5	98.0	630	
JHT-25	156	66.0	114.5	840	20
JHT-20-13F	122	44.5	79.0	630	50
JHT-25-20	156	66.0	111.0	840	20
JHT-25S	162	52.0	109.0	800	

JHTS JHT用スペーサー

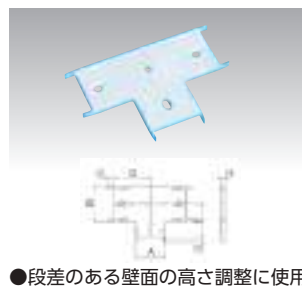

●段差のある壁面の高さ調整に使用します。
●材質:PVC

品番	A(mm)	B(mm)	C(mm)	D(mm)	E(mm)	H(mm)	価格(円)	入数
JHTS-13	42.5	42.5	53.5	53.5		5	260	200
JHTS-20	49.0		66.0	66.0		5	280	
JHTS-20-13	42.5	49.0	53.0	47.0				

※価格が赤色の場合はメーカー価格です。掛率が異なります。

価格には、消費税は含まれておりません。

JWT 壁貫通 チーズカバー

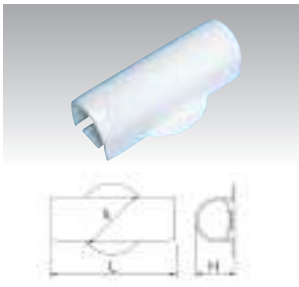

●材質:PVC

品番	L(mm)	H(mm)	径φ(mm)	価格(円)	入数
JWT-13	123	38.5	70	370	50
JWT-20	148	44.5	80	580	
JWT-25	156	66.0	100	770	20
JWT-25S	162	52.0	85	730	

JWTS JWT用 スペース

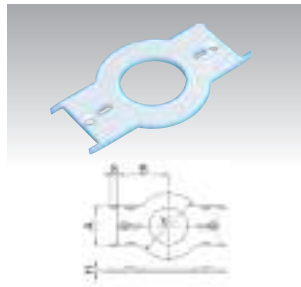

●段差のある壁面の高さ調整に使用します。

●材質:PVC

品番	L(mm)	W(mm)	H(mm)	径φ(mm)	価格(円)	入数
JWTS-13	42.5	53.5	5	70	240	200
JWTS-20	49.0	66.0		80	330	

JX クロスジョイント

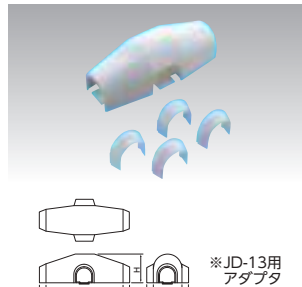

●配管乗り越え部をカバーするJD-13、20兼用ジョイントです。

品番	A(mm)	B(mm)	C(mm)	D(mm)	H(mm)	価格(円)	入数
JX-1320	210	180	98	68	68	1,200	20

JXS JX用スペース

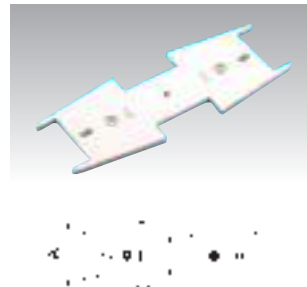

品番	A(mm)	B(mm)	H(mm)	価格(円)	入数
JXS-1320	68	180	5	440	200

JS ジョイントカバー

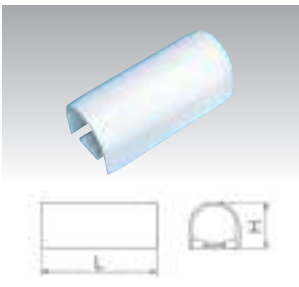

●材質:PVC

品番	L(mm)	H(mm)	価格(円)	入数
JS-13	97.0	38.5	320	50
JS-20	117.0	44.5	350	
JS-25	60.0	66.0	560	20
JS-25S	127.0	52.0	530	

JSS JS用スペース

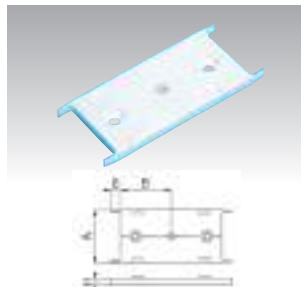

●段差のある壁面の高さ調整に使用します。

●材質:PVC

品番	A(mm)	B(mm)	H(mm)	価格(円)	入数
JSS-13	42.5	40.5	5	240	200
JSS-20	49.0	50.5		260	

JDR 異径ジョイント

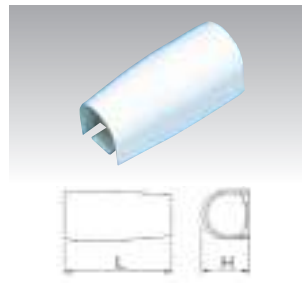

●JD-13と20の接続に使用します。

●材質:PVC

品番	適合カバー	L(mm)	H(mm)	価格(円)	入数
JDR-20-13	JD-13 & 20	108	44.5	390	50
JDR-25-20	JD-20 & 25	128	66.0	470	20
JDR-25S-20	JD-20 & 25S	124	52.0	450	

JDRS JDR用スペース

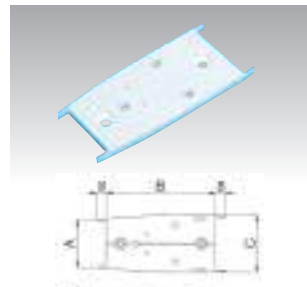

●段差のある壁面の高さ調整に使用します。

●材質:PVC

品番	A(mm)	B(mm)	C(mm)	H(mm)	価格(円)	入数
JDRS-20-13	40	92	48.5	5	250	200

JES 給水栓 エルボカバー

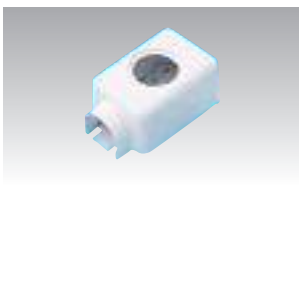

●積水エスロカチットRN両座付き給水栓エルボ専用。

品番	価格(円)	入数
JES-13	470	50
JES-20	480	

JEC 給水栓用 エルボカバー



●VP管用エルボ継手を確実に固定する継手ホルダーが付属しています。

●材質:PVC(本体)/POM(付属品)

●JEC-20は20×13用です。

品番	L(mm)	D(mm)	H(mm)	価格(円)	入数
JEC-13	119	71	49	490	
JEC-20			56	500	50
JEC-20-20			59		
JEC-25	117	90	74	630	
JEC-20N	119	71	56	500	
JEC-25S	117	90	67	600	20

JEH 給湯用 エルボカバー

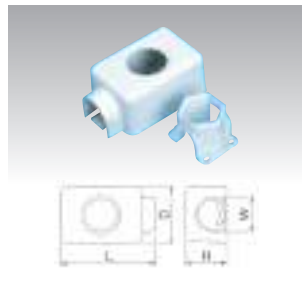

●HT管用ボックスカバー

●材質:PVC(本体)/POM(付属品)

品番	L(mm)	D(mm)	W(mm)	H(mm)	価格(円)	入数
JEH-13			42	49	550	
JEH-20	119	71	56	56		50
JEH-20-20			48	59	560	

JECS JEC/JEH用 スペース

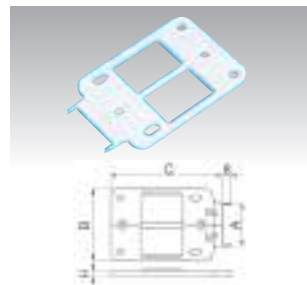

●段差のある壁面の高さ調整に使用します。

●材質:PVC

品番	適合パーツ	A(mm)	B(mm)	C(mm)	H(mm)	価格(円)	入数
JECS-13	JEC-13, JEH-13	42.5	71	111	5	250	200
	JEC-20	48.5					

JTC 給水栓用 チーズカバー

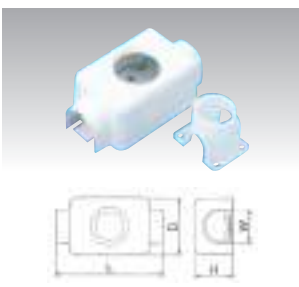

●VP管用チーズ継手を確実に固定する継手ホルダーが付属しています。

●材質:PVC(本体)/POM(付属品)

品番	L(mm)	D(mm)	W(mm)	H(mm)	価格(円)	入数
JTC-13	136	71	42	51	570	50
JTC-20			48	58	740	

JTH 給湯用 チーズカバー

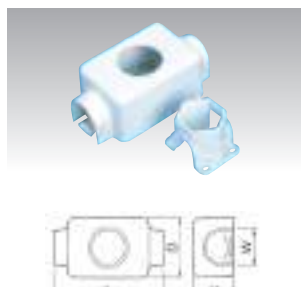

●HT管用ボックスカバー

●材質:PVC(本体)/POM(付属品)

品番	L(mm)	D(mm)	W(mm)	H(mm)	価格(円)	入数
JTH-13	136	71	42	51	620	50

JTCS JTC/JTH用 スペース

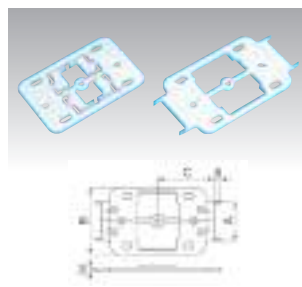

●段差のある壁面の高さ調整に使用します。

●材質:PVC

品番	適合パーツ	A(mm)	B(mm)	C(mm)	H(mm)	価格(円)	入数
JTCS-13	JTC-13, JTH-13	42.5	71	60	5	260	200
	JTC-20	48.5					

JET 水栓ボックス用 アダプター

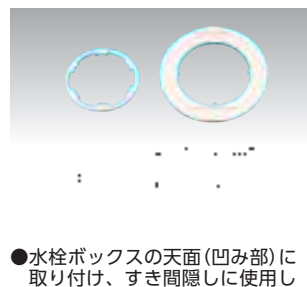

●水栓ボックスの天面(凹み部)に取り付け、すき間隠しに使用します。

品番	適合パーツ	A(mm)	B(mm)	H(mm)	価格(円)	入数
JET-AN	JEC-13/20N, JTC-13/20, JEH-13/20, JTH-13	48	42.0			
JET-B	JEH-20-20/JEC-20-20N	54	44.5			
JET-C	JEC-25S	61	40.0			

価格には、消費税は含まれておりません。

※価格が赤色の場合はメーカー価格です。掛率が異なります。

JFE 自在エルボ INABA DENKO

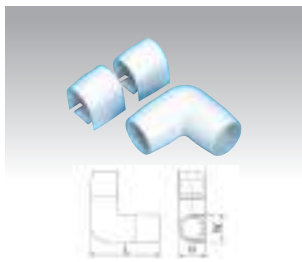

●90° 曲部においてJDダクトを固定する壁面同士が「ねじれの関係」となる場所に使用します。

●材質:PVC

品番	L(mm)	W(mm)	H(mm)	価格(円)	入数
JFE-13	107	42	42	470	50
JFE-20	124	48	48	500	

JF フリーコーナー INABA DENKO

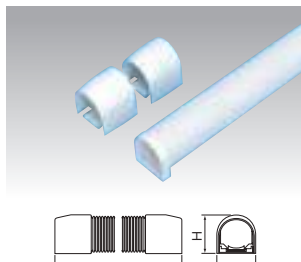

●自由に屈曲させることができます。

●材質:PE本体(フレキ)/PVCパーツ

品番	L(mm)	W(mm)	H(mm)	価格(円)	入数
JF-13F	42	42	42	1,050	50
JF-20F	489	48	48	1,100	

JSC 給水栓用 ソケットカバー INABA DENKO

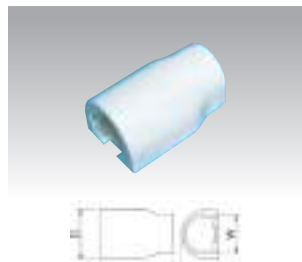

●材質:PVC

品番	L(mm)	D(mm)	W(mm)	H(mm)	付属品	価格(円)	入数
JSC-13F	85	53.5	42	40	JH-13×1	320	50
JSC-20F	102	59.5	48	46	JH-20×1	370	

JSCS JSC用 スペースサー INABA DENKO

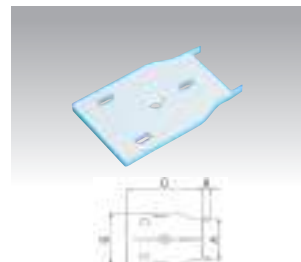

●段差のある壁面の高さ調整に使用します。

品番	A(mm)	B(mm)	C(mm)	H(mm)	価格(円)	入数
JSCS-13	42.5	53.5	77	5	230	200
JSCS-20	48.5	59.5	94			

JDRA 異径ジョイント アダプタ INABA DENKO

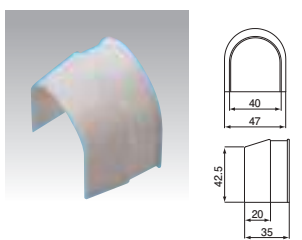

●JDR-25-20にセットすることで、JD-13とJD-25を接続できます。

●配管の高さを合わせるため、ダクトの13A側にスペーサーが必要です。

品番	適合パーツ	価格(円)	入数
JDRA-2520-13	JDR-25-20/JD-13	210	50

JXB クロスオーバー 継手 INABA DENKO

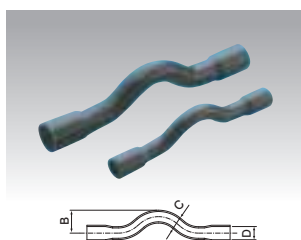

●配管乗り越え部に使用します。

●給湯用途には使用できません。

品番	接続配管	A(mm)	B(mm)	C(mm)	D(mm)	E(mm)	価格(円)	入数
JXB-13	VP-13/HVP-13	200	32	φ18	φ18.40	26	1,700	50
JXB-20	VP-20/HVP-20	260	42	φ26	φ26.45	35	1,800	

JMB 混合栓用 ボックスカバー INABA DENKO

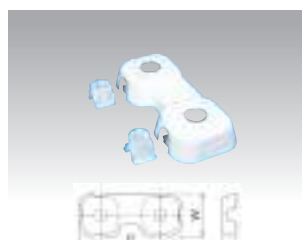

●カバー側面全てにJDダクト貫通口(計6ヶ所)を設けているので、どの方向からでも施工可能です。

●材質:ABS(本体)/POM(付属品)

品番	L(mm)	P(mm)	W(mm)	H(mm)	価格(円)	入数
JMB-13	340	200	140	51	2,900	24

JMBS JMB用 スペースサー INABA DENKO



品番	価格(円)	入数
JMBS-13	1,300	50

JP シーリング キャップ INABA DENKO



●材質:PVC

品番	L(mm)	H ₁ (mm)	H ₂ (mm)	D(mm)	価格(円)	入数
JP-13	83	38.5	59	22.5	210	100
JP-20	89	44.5	65	22.0	220	
JP-25	112	66.0	86	22.0	430	
JP-25S	96	52.0	72	22.5	410	

JSP シーリング キャップ INABA DENKO



●材質:PVC

品番	W(mm)	L(mm)	H ₁ (mm)	H ₂ (mm)	価格(円)	入数
JSP-13	42	83	73.5	94	240	50
JSP-20	48	89	79.5	100	260	

JH パイプホルダー INABA DENKO

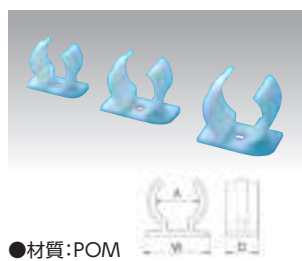

●材質:POM

品番	適合配管	W(mm)	A(mm)	D(mm)	価格(円)	入数
JH-13	VP-13	28	17	13	55	200
JH-16	VP-16	21	16	65		
JH-20	VP-20	25	20	55		
JH-10J	樹脂-10A	12	12	55		
JH-13J	樹脂-13A	16	13	65		
JH-16J	樹脂-16A	21	16	65		
JH-25S	VP-25	41	31	25	75	

JBH バンド式 パイプホルダー INABA DENKO

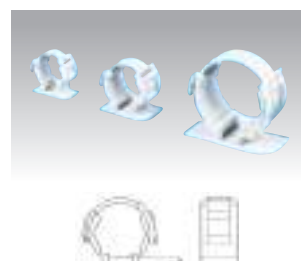

●材質:PA66

品番	適合配管	適合配管 外径	W(mm)	H(mm)	D(mm)	価格(円)	入数
JBH-13	VP-13	φ14.0~φ20	27.0	6.5	13	95	500
JBH-20	VP-16/VP-20	φ20.5~φ26	33.0	20	20	120	200
JBH-25	VP-25/VP-30	φ28.5~φ46	55.5	9.0	25	190	200

JRH-J パイプホルダー (裸管用) INABA DENKO



品番	価格(円)	入数
JRH-13J	65	200
JRH-16J		

JRH-H パイプホルダー (保温材付) INABA DENKO



品番	価格(円)	入数
JRH-13H	65	200
JRH-16H		

DC-120PJ ダクトカッター

TOP

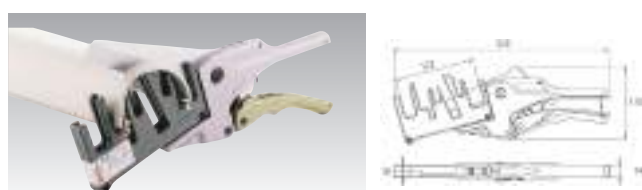

●INABA製 スリムダクトPD PD-90・PD-120
 ●INABA製 リフォームダクトJD JD-13・JD-20・JD-25
 ●上記メーカー・品番のダクトの切断にご使用ください。
 ●PD-90・PD-120はそれぞれ2枚重ねて切断可能!!
 ●刃の送りはラチェット式で、細かく握る度に切断出来ます。
 ●刃部は薄刃でダクトへの入りが良く、切断面が綺麗でバリが出ません。

品番	価格(円)	入数	備考
DC-120PJ	14,750	6	替刃
DC-120PJK	4,550		

※価格が赤色の場合はメーカー価格です。掛率が異なります。

価格には、消費税は含まれておりません。

IRC-NX 耐火キャップNX(空調配管用) INABA DENKO

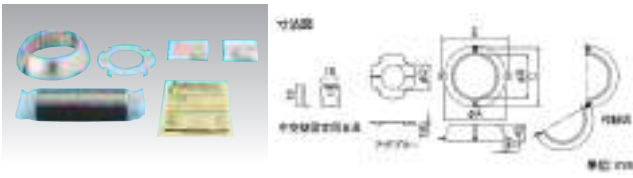

品番	適合貫通穴呼び径(穴径)	寸法(mm)					価格(円)	入数
		φA	φB	C	φD	E		
IRC-75NX	75(φ85)以下	127	82	118	45	145	3,500	8
IRC-100NX	100(φ110)以下	152	107	143	65	170	4,300	
IRC-125NX	125(φ135)以下	178	133	169	85	196	6,200	
IRC-150NX	150(φ160)以下	203	158	194	105	221	7,500	

※床上、床下、壁片側、壁両側(2個使い)工法にご使用いただけます。

IRM-S 耐火キャップマンションタイプS INABA DENKO

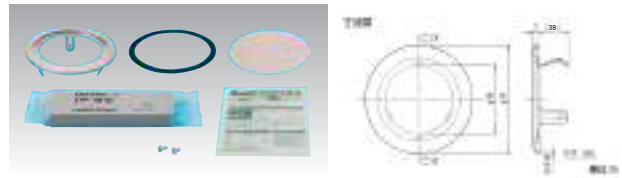

- 国土交通大臣認定 PS060WL-0151(壁)
- (財)日本消防設備安全センター評定 KK19-001号(壁)(共住)
(旧)評15-046号(壁)(共住)

品番	適合スリーブ管・硬質塩化ビニル管(管内径)	寸法(mm)		パテ数	価格(円)	入数
		φA	φB			
IRM-75S	VP,VU,75(φ83~75)	115	73	IP-3S×1	4,400	16
IRM-100S	VP,VU,100(φ107~100)	147	98	IP-5S×1	5,300	

※スリーブ管がなくてもご使用いただけます

IRTR-S 耐火テープ冷媒タイプS 空調配管用 INABA DENKO



- 共巻き可能!
※配管1本毎への巻は、認定外となります。
- ドレン管もまとめて巻ける!

品番	価格(円)	梱包
IRTR-S	9,800	8

※CはBに添付。

●セット内容

記号	部品名	数量
A	耐火テープ冷媒タイプ タイカマクダケIRTR-S	1
B	取扱説明書	1
C	国土交通大臣認定品表示シール	1シート(6枚)

IRNS 耐火ネオスリーブ INABA DENKO



- 耐火材と樹脂製スリーブが一体化
- 給水給湯管等、さまざまな配管に対応。

施工手順動画はコチラ

品番	適合貫通穴径	φA	φB	価格(円)	入数
IRNS-50	φ50~55	61	111	2,600	8
IRNS-70	φ70	86	135	2,900	
IRNS-75	φ75~80	86	135	3,000	
IRNS-100	φ100~110	112	161	3,700	
IRNS-125	φ125~135	141	194	5,300	
IRNS-150	φ150~160	166	219	6,500	

IRTV-K 耐火テープ 排水タイプ(壁用) INABA DENKO



品番	寸法(mm)			価格(円)	梱包
	長さ(L)	幅(W)	厚さ		
IRTV-K	1,500	110	2	11,000	6

IRTV-Y 耐火テープ 排水タイプ(床用) INABA DENKO

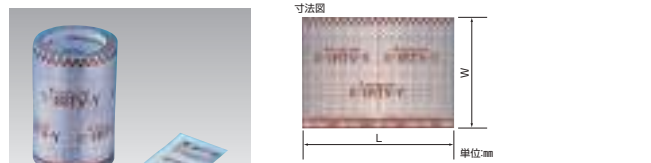

品番	寸法(mm)			価格(円)	梱包
	長さ(L)	幅(W)	厚さ		
IRTV-Y	1,500	110	2	16,500	6

IRTW 耐火テープ 給水・給湯タイプ INABA DENKO

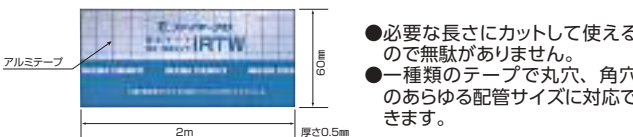

- 必要な長さにカットして使うので無駄がありません。
- 種類のテープで丸穴、角穴のあらゆる配管サイズに対応できます。

- 国土交通大臣認定
- (財)日本消防設備安全センター共住区画評定品

■1巻あたりで施工できるおおよその箇所数

呼び径	φ22	φ25	φ28	φ30	φ36	品番	価格(円)	入数
箇所数	20箇所	18箇所	17箇所	16箇所	14箇所	IRTW	19,800	18

IRTW-L 耐火テープL(大口径配水管用) INABA DENKO

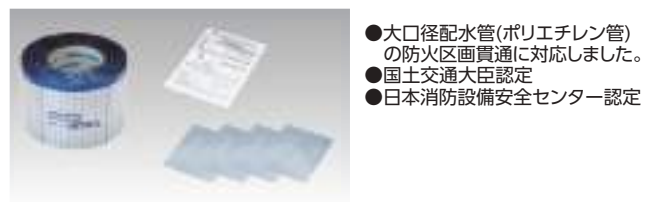

- 大口径配水管(ポリエチレン管)の防火区画貫通に対応しました。
- 国土交通大臣認定
- 日本消防設備安全センター認定

品番	長さ	幅	価格(円)	入数
IRTW-L	2000	110	52,500	6

IRG-T 耐火プラグネオテープ INABA DENKO

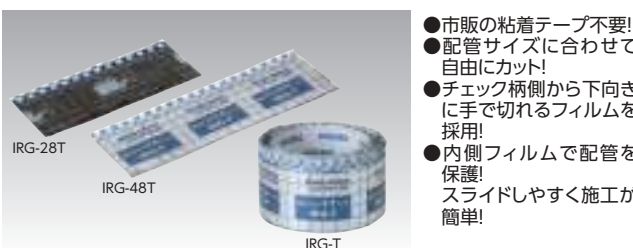

- 市販の粘着テープ不要!
- 配管サイズに合わせて自由にカット!
- チェック柄側から下向きに手で切れるフィルムを採用!
- 内側フィルムで配管を保護! スライドしやすく施工が簡単!

品番	適合配管外径	L	価格(円)	梱包
IRG-T	-	2000	13,500	8
IRG-28T	φ28以下	135	1,000	100
IRG-48T	φ48以下	190	1,350	100

価格には、消費税は含まれておりません。

TBBZ/TBCZ 区画貫通用テープ SEKISUI

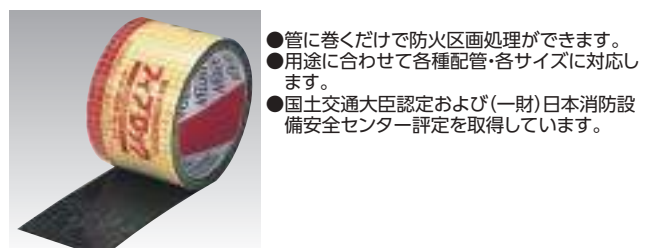

- 管に巻くだけで防火区画処理ができます。
- 用途に合わせて各種配管・各サイズに対応します。
- 国土交通大臣認定および(一財)日本消防設備安全センター評定を取得しています。

品番	品名	用途	厚さ(mm)	幅(mm)	長さ(m)	価格(円)	入数(巻)
TBBZ001	フィブロックさや管用	壁・床共用	0.66	60	2.0	22,700	12
TBCZ002	フィブロック塩ビ管用	壁用	2.25	110	1.5	12,600	6
TBCZ001		床用		160		18,900	

※価格が赤色の場合はメーカー価格です。掛率が異なります。

