

フレキチューブ/ 継手・フレキなど

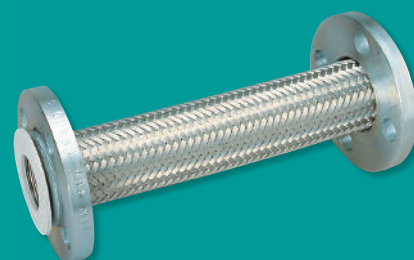

Flow

- 158 フレキチューブ・ツバ出し工具
- 160 フレキ用継手・ボールバルブ
- 162 ステンフレキ・ゴムフレキ
- 169 防振材
- 171 アキレスジョイント
- 174 フレキホース
- 175 ダクト用フレキ
- 176 排水用フレキ
- 177 水撃防止器
- 178 エアー抜弁



07

S3116 (W) スーパーチューブ(水協品)



- 材質：パイプ/SUS304、ナット/黄銅、パッキン/EPDM。
取付ネジは管用平行ネジです。
- パイプの外径16mmです。●最高使用可能温度=80℃
- Wは日水協認証受品

サイズ (mm)	価格 (円)		入数 (本)	サイズ (mm)	価格 (円)		入数 (本)
	S3116	S3116W			S3116	S3116W	
15 × 100			10 × 10	15 × 450	660	700	10 × 10
15 × 150	440	480		15 × 500	680	720	
15 × 200	480	520		15 × 600	800	840	
15 × 250	520	560		15 × 700	880	920	
15 × 300	540	580		15 × 800	1,000	1,040	10 × 5
15 × 350	620	660		15 × 900	1,080	1,120	
15 × 400	640	680		15 × 1000	1,180	1,220	

AWES フレキチューブ

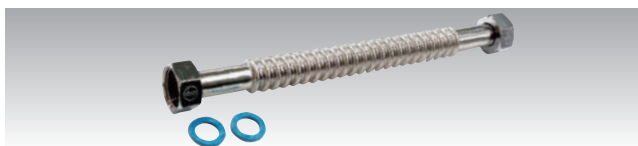

- 材質：パイプ/SUS、ナット/黄銅、パッキン/ノンアスベストパッキン
取付ネジは管用平行ネジです。
- 最高使用可能温度=80℃

●常備在庫長さ500mm迄、それ以上の長さは受注生産になります。

サイズ (mm)	価格 (円)	入数 (本)	サイズ (mm)	価格 (円)	入数 (本)
25 × 150	3,240	5	25 × 350	3,920	5
25 × 200	3,400		25 × 400	4,100	
25 × 250	3,580		25 × 450	4,260	
25 × 300	3,760		25 × 500	4,440	

S3116RF/RN 異径ステンレスフレキ/異径ナット

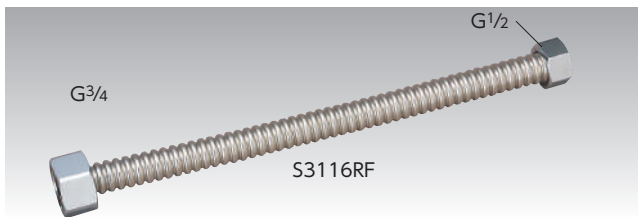

- 給湯器の接続に大変便利です。
- フレキ外径16.8mm
- 材質：パイプ/SUS304・ナット/黄銅・パッキン/EPDM

S3116RF 異径ステンレスフレキ			S3116RN 異径ナット			
サイズ (mm)	価格 (円)	入数 (本)	サイズ (mm)	品名	価格 (円)	
20×15 × 150	880	10	20×15	異径フレキ用ナット	800	
20×15 × 200	900					
20×15 × 250	930					
20×15 × 300	950					
20×15 × 400	1,050					
20×15 × 500	1,150					
20×15 × 600	1,250					
20×15 × 700	1,330					
20×15 × 1000	1,700					

S3104 給湯器用アダプター

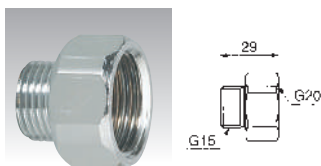

- 外径32mmパッキン付です。
- ネジ部内外ともに管用平行ネジ (G) です。

サイズ (mm)	価格 (円)	入数 (個)
20×15	440	50

S3120 (W) スーパーチューブ(水協品)



- 材質：パイプ/SUS304、ナット/黄銅、パッキン/EPDM。
取付ネジは管用平行ネジです。
- パイプの外径20mmです。●最高使用可能温度=80℃
- Wは日水協認証受品

サイズ (mm)	価格 (円)		入数 (本)	サイズ (mm)	価格 (円)		入数 (本)
	S3120	S3120W			S3120	S3120W	
20 × 150	780	820	10 × 10	20 × 500	1,460	1,500	5 × 10
20 × 200	860	900		20 × 600	1,660	1,700	
20 × 250	980	1,020		20 × 700	1,840	1,880	
20 × 300	1,060	1,100		20 × 800	2,060	2,100	
20 × 350	1,180	1,220		20 × 900	2,260	2,300	5 × 5
20 × 400	1,260	1,300		20 × 1000	2,480	2,520	
20 × 450	1,340	1,380					

S3155SUS オールステンレス製水用フレキ

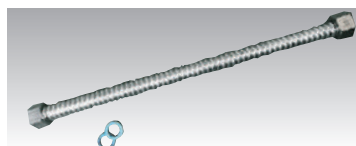

- フレキチューブ/SUS316L
袋ナット/SUS304
パッキン/ノンアスシート
V/#6500

サイズ	価格 (円)	入数	サイズ	価格 (円)	入数
15 × 150L	1,700	10本	20 × 150L	2,700	10本
15 × 200L	1,740		20 × 200L	2,760	
15 × 250L	1,780		20 × 250L	2,830	
15 × 300L	1,820		20 × 300L	2,900	
15 × 350L	1,870		20 × 350L	2,960	
15 × 400L	1,920		20 × 400L	3,020	
15 × 500L	2,000		20 × 500L	3,140	
15 × 600L	2,180		20 × 600L	3,400	
15 × 700L	2,280		20 × 700L	3,530	
15 × 800L	2,380		20 × 800L	3,660	
15 × 900L	2,480		20 × 900L	3,800	
15 × 1000L	2,580		20 × 1000L	3,920	

S31FAN ファンコイル用フレキチューブ

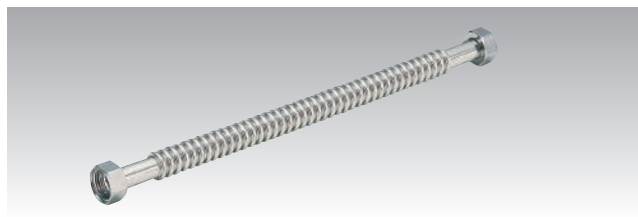

- 材質：パイプ/SUS304、ナット/黄銅、パッキン/ノンアスベスト。
取付ネジは管用平行ネジです。
- パイプの外径 14 (19) 呼び15
// 19 (25) 呼び20
- 最高使用可能温度=100℃

サイズ (mm)	価格 (円)	入数 (本)	サイズ (mm)	価格 (円)	入数 (本)
15 × 150	680	10 × 10	20 × 150	900	5 × 10
15 × 200	760		20 × 200	1,000	
15 × 250	840		20 × 250	1,090	
15 × 300	940		20 × 300	1,200	
15 × 350	1,040		20 × 350	1,290	
15 × 400	1,120		20 × 400	1,410	
15 × 450	1,220		20 × 450	1,520	
15 × 500	1,300		20 × 500	1,630	

S3104N 給湯器アダプター(浅型)

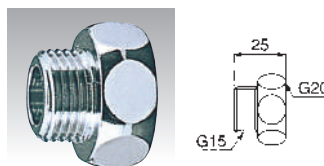

- パッキン付です。

サイズ (mm)	価格 (円)	入数 (個)
20×15	340	50

価格には、消費税は含まれておりません。

S3105 (W) 巻フレキチューブ



●(W)は日水協合格品

材質	品番	サイズ	価格(円)	水協品(W)価格(円)	入数
SUS304	S3105-1610 (W)	φ16 × 10m	7,600	7,800	1×5
	S3105-1620 (W)	φ16 × 20m	20,000	20,200	1×3
	S3105-1625 (W)	φ16 × 25m	22,600	22,800	
	S3105-16810 (W)	φ16.8 × 10m	7,600		
	SUS316L	S3105-2010 (W)	φ20 × 10m	15,800	16,000
S3105-2025 (W)		φ20 × 25m	41,000		1
S3105-2510 (W)		φ25 × 10m	36,000		
S3105-16810L(W)		φ16.8 × 10m	9,800	10,000	
S3105-16825L(W)		φ16.8 × 25m	31,600		1×3

B-13・15, FN-13S・15S ロングフレキ・袋ナット INABA DENKO



- 材質変更により、耐食性が一段とアップ(SUS316L)
- 必要な長さに自由にカット、ツバ出し作業が素早く簡単!



- 以下の環境では腐食が発生する場合がありますのでご注意ください。
- 塩素イオンを含む環境。
 - 極めて粉塵や埃が多い環境。
 - 異種金属(鉄など)が付着しやすい環境。

品番	呼径(A)(mm)	外径(mm)	長さ(m)	価格(円/巻)	入数
B-13	13 (1/2B)	16.8	10	11,000	10巻
B-15	15 (5/8B)	20.0		21,000	5巻

品番	PFX	六角対辺(mm)	価格(円/袋)	入数
FN-13S	PF1/2	24	15,000	10袋
FN-15S	PF3/4	30	30,000	5袋

※FN-13S・FN-15Sとも1袋40セット入り(1セット=ナット×2・パッキン×2)
※パッキンの耐熱温度は連続使用時80°C(瞬間使用時100°C)です。

S3106 フレキ用ナット・パッキン

品番	サイズ(mm)	価格(円)	入数(個)
S3106N (ナット)	15	120	100
	16.8	130	100
	20	240	50
	25	640	20
S3106PKE (ゴムパッキン)	15	16	100
	20	30	50
	25	80	20
S3106PKNA (ノンアスベストパッキン)	15	25	100
	20	30	50
	25	80	20

●材質/ナット:C3604BD、ゴムパッキン:EPDM、ノンアスベストパッキン:バルカー#6500

S3106NS SUS製フレキ用ナット

サイズ(mm)	価格(円)	入数
16.0	720	200
16.8	960	100
20.0	960	100

●材質/SUS304BD

S3107 フレキ用ナット・パッキンセット

品番	サイズ(mm)	価格(円/セット)	入数
S3107-16	16.0	272	40セット×5
S3107-16L	16.8	290	
S3107-20	20.0	540	30セット×5

ノンアスベストパッキン

品番	サイズ(mm)	価格(円/セット)	入数
S3107N-16	16.0	290	40セット
S3107N-16L	16.8	310	
S3107N-20	20.0	540	30セット

●材質/ナット:C3604BD、1セット=ナット2・パッキン2

カシメール 巻フレキツバ出し機

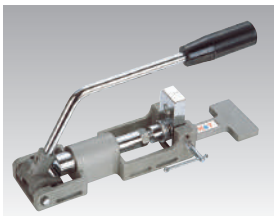

価格(円)	入数
48,000	1×4

ケース付

- 外径φ16.0・φ16.8・φ20.0のフレキが加工できます。
- 3山つぶしの銑出し加工がワンタッチで行え、従来よりもスピーディーに仕上がります。
- カム採用により加締めストロークが一定する為、誰が加工しても銑出し部は常に美しく仕上がります。
- ボディはステンレス製で堅牢で錆びにくく、しかも特殊加工をしている為軽量です。

TM-135 ロングフレキツバ出し機 INABA DENKO



- 1台で、B-13、B-15両方のツバ出しができます。簡単に仕上がりも抜群。
- ローラー回転方式のため仕上面が均一できれいに仕上がります。



●必ず3つ山で作業してください。

価格(円)	備考
68,000	BOX付

K-1000 ハンマータイプツバ出し工具



- セットしたフレキを取り出さずにポンチの段差で加締め作業の確認ができます。

品番	サイズ(mm)	価格(円/セット)	入数
K1000-4H	16.0・16.8用	11,000	1×5
K1000-6H	20.0用		

EPT-1 らくらくパンチ



- フレキの先端の3山をセットし、ネジをしっかり締めて上から数回ハンマーでたたきだけでツバ出しができます。



●1/2は16.0にも16.8にも使えます。

品番	サイズ(inch)	価格(円)
EPT-1	1/2・3/4兼用	30,000

新スーパーハイ、かんたん ロングチューブ用ワンタッチ専用工具

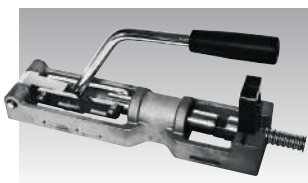

- 従来の13mm、20mmに加え25mmの3種類のフレキに一台で対応
- ステンレス製(ロストワックス casting)で錆びにくく、軽量です。

【25mmに使用する場合】

1. ロックナットをゆるめ、1山セットする
2. フレキ端面を割口金の部分に1山セット
3. 潰した後、割リング(別売)をはめ込む
4. ワイヤリング(別売)をはめる

!! ※きれいに仕上げるには、まず切断面をきれいにカットすることがポイントです。

価格(円)
60,000

価格(円)	入数
1,000	20

価格には、消費税は含まれておりません。

※価格が赤色の場合はメーカー価格です。掛率が異なります。

S3109 フレキ用ニップル

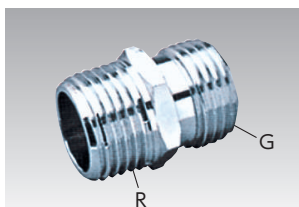

品番	サイズ (inch×inch×mm)	価格 (円)	入数 (個)
S3109-15	G ¹ / ₂ ×R ¹ / ₂ ×28L	180	100×6
S3109-20	G ³ / ₄ ×R ³ / ₄ ×34L	320	50×6
S3109-20×15	R ³ / ₄ ×G ¹ / ₂ ×36L	360	
S3109-25	G1"×R1"×45L	900	20×8

S3109SN SUS製フレキ用ニップル

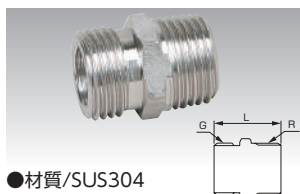

●材質/SUS304

品番	サイズ (inch×inch×mm)	価格 (円)	入数 (個)
S3109SN-15	G ¹ / ₂ ×R ¹ / ₂ ×30L	740	100
S3109SN-20	G ³ / ₄ ×R ³ / ₄ ×34L	940	50
S3109SN-20×15	R ³ / ₄ ×G ¹ / ₂ ×36L	2,200	100
S3109SG-15	G ¹ / ₂ ×G ¹ / ₂ ×32L	1,000	—
S3109SG-20	G ³ / ₄ ×G ³ / ₄ ×37L	1,440	—

S3109S フレキ用平行ニップル



●両側ネジ共管平行(ストレート)ネジです。

品番	サイズ (inch×inch×mm)	価格 (円)	入数 (個)
S3109S-15	G ¹ / ₂ ×G ¹ / ₂ ×32L	240	100
S3109S-20	G ³ / ₄ ×G ³ / ₄ ×37L	500	50
S3109S-20×15	G ¹ / ₂ ×G ³ / ₄ ×34L	600	50
S3109S-25×20	G ³ / ₄ ×G1"×42L	1,400	—

S3109MN 砲金フレキ用ニップル



材質:CAC406 NPb処理品

- メッキなし
- コア対応品

品番	サイズ (inch×inch×mm)	価格 (円)	入数 (個)
S3109MN-15	G ¹ / ₂ ×R ¹ / ₂ ×30L	540	50
S3109MN-20	G ³ / ₄ ×R ³ / ₄ ×34L	770	50
S3109MN-25	G1"×R1"×45L	1300	50

FN-42 エクストラフレキニップル



材質:PPS
●絶縁効果有

サイズ (inch×inch×mm)	価格 (円)	入数 (個)
G ¹ / ₂ ×R ¹ / ₂ ×32L	150	100×5

S3109L フレキエルボ

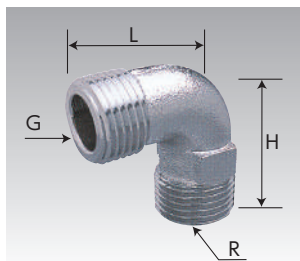

呼び	サイズ (L×H)(mm)	価格 (円)	入数 (個)
13	31×33	740	30
20	32×35	1,000	
R20×G13	31×35	1,000	

S3109NL フレキ用片ナットエルボ



価格(円)	入数(個)
1,000	20

S3109N45L フレキ用片ナット45°エルボ



●止水栓周りの配管の負荷を45°の角度によって低減。

価格(円)	入数(個)
1,200	10

S3109T フレキチーズ

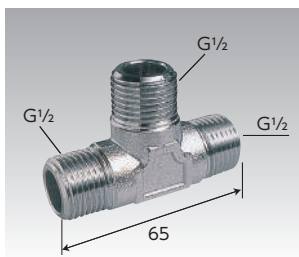

価格(円)	入数(個)
1,200	20

S3109NT-1 フレキ用片ナットチーズ



- 材質/青銅製
- クロームメッキ
- ナットが回転します。

価格(円)	入数(個)
1,500	20

S3109NT-2 フレキ用片ナットチーズ



- 材質/青銅製
- クロームメッキ
- ナットが回転します。

価格(円)	入数(個)
1,100	20

S3109NT-M フレキ用片ナットメネジチーズ



- 材質/青銅製
- クロームメッキ
- ナットが回転します。

価格(円)	入数(個)
2,000	20

S3103 バルブ用アダプター

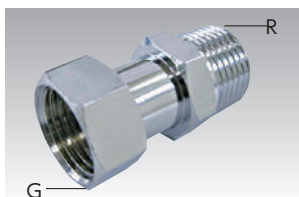

- 材質/C3604BD
- ゴムパッキン付

サイズ(mm)	価格(円)	入数(個)
15	500	50
20	800	25
G20×R15	960	20
G15×R20	820	20

S3102 六角キャップ

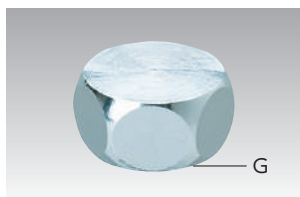

- 材質/C3604BD
- 1/2のみパッキン付

サイズ(inch)	価格(円)	入数(個)
1/2	220	100
3/4	550	50

S3126CU フレキ接続銅管オスアダプター

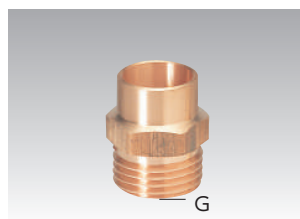

- ストレートネジ(G)
- 材質/CU銅製

サイズ(inch×mm)	価格(円)	入数(個)
G ¹ / ₂ ×12.7	470	50
G ¹ / ₂ ×15.88		
G ³ / ₄ ×22.22	760	30

S3126YC フレキ接続銅管オスアダプター

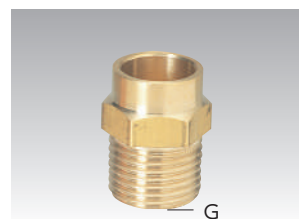

- ストレートネジ(G)
- 材質/YC黄銅製

サイズ(inch×mm)	価格(円)	入数(個)
G ¹ / ₂ ×12.7	300	50
G ¹ / ₂ ×15.88		
G ³ / ₄ ×22.22	440	30

S3131S (W) ボールバルブ (ストレート)

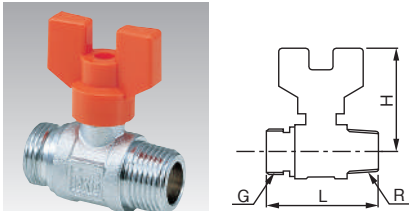

ハンドル着脱式

品番	サイズ	L	H	価格(円)	入数(個)	備考
S3131S	15	53	48.5	1,400	10×10	認証品
S3131S	20	61	50.2	1,630		
S3131SW	15	53	48.5	1,520		
S3131SW	20	61	50.2	1,750		

S3131SL (W) 首長兼用ボールバルブ (ストレート)

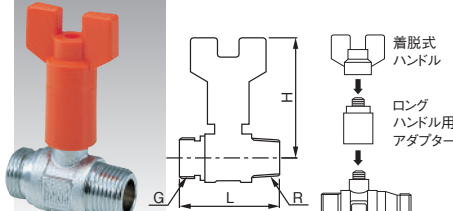

ハンドル着脱式

品番	サイズ	L	H	価格(円)	入数(個)	備考
S3131SL	15	53	72.5	1,440	10×10	認証品
S3131SL	20	61	74.2	1,700		
S3131SLW	15	53	72.5	1,560		
S3131SLW	20	61	74.2	1,820		

S3131SF (W) ボールバルブ (ストレート)

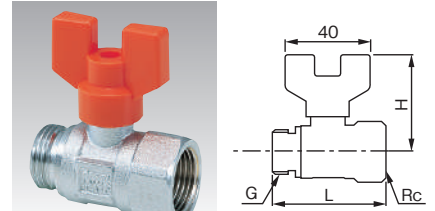

ハンドル着脱式

品番	サイズ	L	H	価格(円)	入数(個)	備考
S3131SF	15	53	48.5	1,700	10×10	認証品
S3131SF	20	63.5	50.2	1,980		
S3131SF	15	53	48.5	1,820		
S3131SF	20	63.5	50.2	2,100		

S3131A アングルボールバルブ

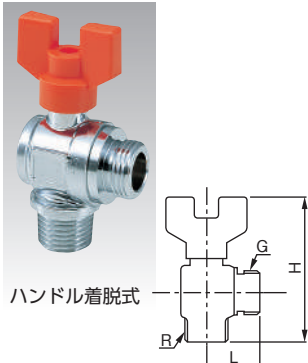

ハンドル着脱式

サイズ	L	H	価格(円)	入数(個)
15	29.5	82.2	2,050	10×10
20	30.5	83.2	2,650	

S3132 三方ボールバルブ

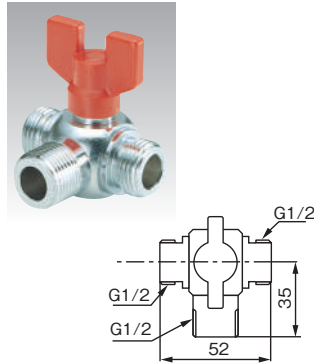

サイズ	価格(円)	入数(個)
15	2,780	10×10

S3131VN 片ナット付ボールバルブ

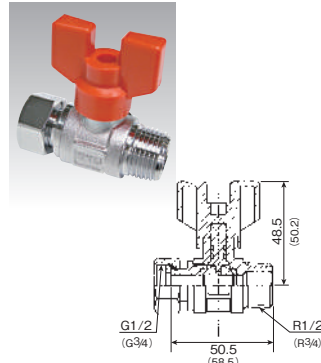

品番	サイズ	価格(円)	入数(個)
VN14	15	1,800	10×10
VN16	20	2,320	

S3131VN24 両ナット付ボールバルブ

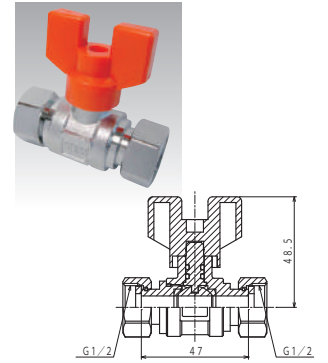

サイズ	価格(円)	入数(個)
15	2,000	10×10

S3131FM ナット付ボールバルブ

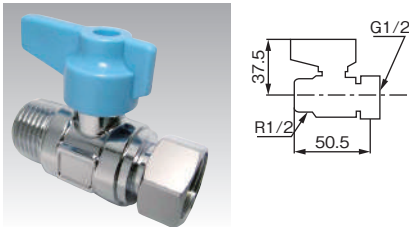

袋ナット用パッキン (EPDM) 付

サイズ	価格(円)	入数(個)
15	1,930	10×10

HOT-G1~G3 首長兼用逆止弁付ボールバルブ

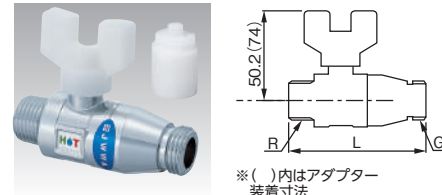

- 脱着式ハンドル
- ロングハンドル用アダプターが標準付属
- 最高仕様圧力:0.98MPa
使用温度:0℃~80℃
逆止弁作動圧力:2.6KPa

品番	サイズ	L	価格(円)	入数(個)
HOT-G1	R1/2×G1/2	77.6	2,200	5×10
HOT-G2	R3/4×G3/4	72.1	2,300	
HOT-G3	R3/4×G1/2	78.6	2,400	

HOT-G4~G6 首長兼用逆止弁付ボールバルブ

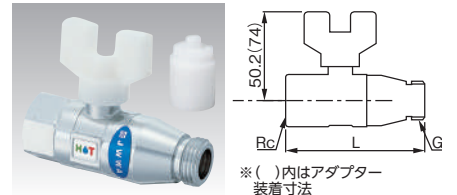

- 脱着式ハンドル
- ロングハンドル用アダプターが標準付属
- 最高仕様圧力:0.98MPa
使用温度:0℃~80℃
逆止弁作動圧力:2.6KPa

品番	サイズ	L	価格(円)	入数(個)
HOT-G4	Rc1/2×G1/2	79.6	2,200	5×10
HOT-G5	Rc3/4×G3/4	74.6	2,300	
HOT-G6	Rc3/4×G1/2	81.1	2,400	

HOT-G7~G9 首長兼用逆止弁付ボールバルブ

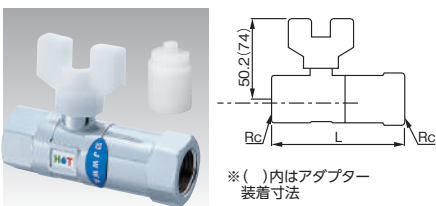

- 脱着式ハンドル
- ロングハンドル用アダプターが標準付属
- 最高仕様圧力:0.98MPa
使用温度:0℃~80℃
逆止弁作動圧力:2.6KPa

品番	サイズ	L	価格(円)	入数(個)
HOT-G7	Rc1/2×Rc1/2	84.1	2,300	5×10
HOT-G8	Rc3/4×Rc3/4	85.6	2,400	
HOT-G9	Rc3/4×Rc1/2		2,500	

HOT-G10~G12 アングル型首長兼用逆止弁付ボールバルブ

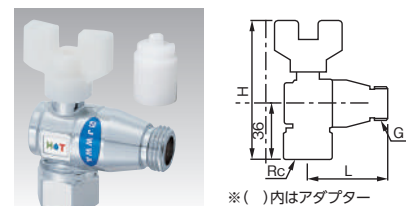

- 脱着式ハンドル
- ロングハンドル用アダプターが標準付属
- 最高仕様圧力:0.98MPa
使用温度:0℃~80℃
逆止弁作動圧力:2.6KPa

品番	サイズ	L	H	価格(円)	入数(個)
HOT-G10	Rc1/2×G1/2	48.1	84.2(108)	2,400	5×10
HOT-G11	Rc3/4×G3/4	41.6	85.7	2,650	
HOT-G12	Rc3/4×G1/2	48.1	109.5		

HOT-G13~G33 首長兼用逆止弁付FMボールバルブ

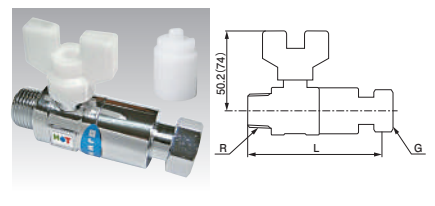

- 脱着式ハンドル
- ロングハンドル用アダプターが標準付属
- 最高仕様圧力:0.98MPa
使用温度:0℃~80℃
逆止弁作動圧力:2.6KPa

品番	サイズ	L	価格(円)	入数(個)
HOT-G13	R1/2×G1/2	83.6	2,300	5×10
HOT-G14	R3/4×G3/4	85.1	2,400	
HOT-G15	R3/4×G1/2	84.6	2,400	
HOT-G33	R1/2×G3/4	84.1	2,500	

価格には、消費税は含まれておりません。