

風呂/
給湯配管用部材・
トイレ/洗面用品など



Sanitary



- 180 風呂・給湯配管用部材
- 194 水栓金具
- 195 水栓コンセント
- 196 フラッシュマンリカバリー
- 198 バブル90
- 199 自動水栓・エアータオル
- 200 水栓用部品
- 203 シーリングプレート・
給水座金
- 204 トイレ・洗面部品
- 210 非水洗便器
- 211 手摺



08

BS-TH/SH ハイブリッドホース



●曲げ半径はR120以上で
お使いください。

TH420 ツイン SH440 シングル



- 追焚配管に便利な様にツインにしています。(シングルもあります。)
- 高温90℃まで耐えられるので電気温水器高温差湯にも使用できます。
- カッター等で楽に切断でき、切り口がきれいに仕上がります。

品番	外径×内径 (mm)	長さ (m)	価格 (円)	入数 (巻)
BS-TH420	23 × 13	20 (ツイン)	45,000	1
BS-SH440		40 (シングル)	48,000	

BS-STH スマートツインホース



- 追焚配管に便利な様にツインにしています。
- 柔らかく巻き癖が少ない為、施工が簡単!
- 流体温度 / 0℃ ~ 80℃ (凍結を除く)

●最小曲げ半径はR120です。
誤って折れ曲がった配管は使用
できません。

品番	外径×内径 (mm)	長さ (m)	価格 (円)	入数 (巻)
BS-STH[23]	22 × 13	20	40,000	1

BS-H4P-L 15Aホース部品セット(L)

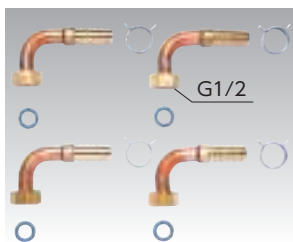

1/2パッキン ×4コ }
1/2袋ナット付タケノコ(L) ×4コ } 1組
ホースバンド(15A用) ×4コ }

- ハイブリッドホース・スマートツインホース [23] を接続するときに使用します。

価格 (円)	入数 (組)
3,200	10

BS-KH44P 15A両側タケノコエルボセット

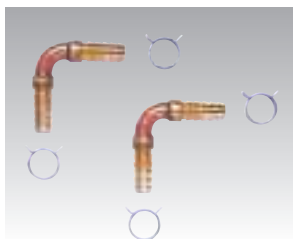

15A両側タケノコエルボ ×2コ }
ホースバンド(15A用) ×4コ } 1組

- ハイブリッドホース・スマートツインホース [23] を接続するときに使用します。

価格 (円)	入数 (組)
3,100	10

BS-RH15-S 15Aロー付R部品セット(S)

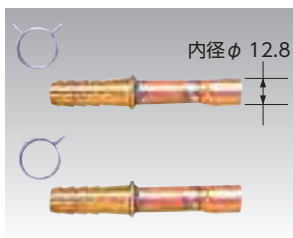

内径φ 12.8

15A ロー付用タケノコ(S) ×2コ }
ホースバンド(15A用) ×2コ } 1組

- ハイブリッドホース・スマートツインホース [23] とφ12.7銅管を接続するときに使用します。

価格 (円)	入数 (組)
2,200	10

BS-ZH15-S 15Aロー付Z部品セット(S)

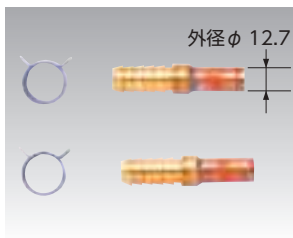

外径φ 12.7

15A ロー付用タケノコ(S) ×2コ }
ホースバンド(15A用) ×2コ } 1組

- ハイブリッドホース・スマートツインホース [23] とφ12.7銅管を接続するときに使用します。

価格 (円)	入数 (組)
2,000	10

BS-PH ハイブリッドペアホース(定尺)

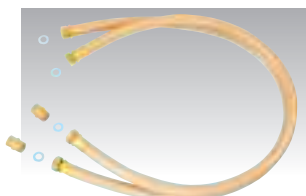

- ハイブリッドホースを予め定尺に
カットし両端金具加工しております。

●狭い場所でも簡単に
配管できます。

サイズ	価格 (円)	入数 (本)
500mm	5,400	10
800mm	5,700	
1m	6,100	
1.5m	7,100	
2m	7,600	4
3m	9,700	
4m	13,800	
5m	16,500	
6m	19,800	1
7m	22,000	
8m	25,300	
9m	28,600	
10m	31,000	

BS-H4P 15Aホース部品セット(S)

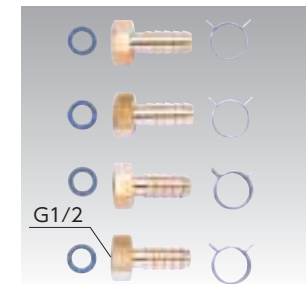

1/2パッキン ×4コ }
1/2袋ナット付タケノコ(S) ×4コ } 1組
ホースバンド(15A用) ×4コ }

- ハイブリッドホース・スマートツインホース [23] を接続するときに使用します。

価格 (円)	入数 (組)
3,000	10

BS-KH43P 15A両側タケノコ(S)セット

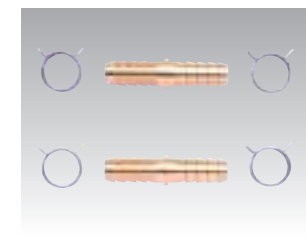

15A両側タケノコ(S) ×2コ }
ホースバンド(15A用) ×4コ } 1組

- ハイブリッドホース・スマートツインホース [23] を接続するときに使用します。

価格 (円)	入数 (組)
2,600	10

BS-KH45P 15Aタケノコニップルセット(S)

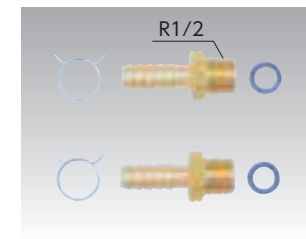

R1/2

1/2パッキン ×2コ }
15Aタケノコニップル(S) ×2コ } 1組
15Aホースバンド ×2コ }

- 15Aハイブリッドホース・スマートツインホース [23] を接続するときに使用します。

価格 (円)	入数 (組)
2,000	10

BS-RH15-L 15Aロー付R部品セット(L)

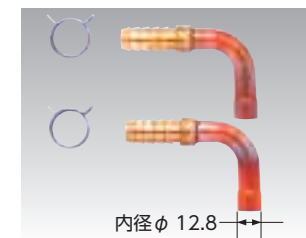

内径φ 12.8

15A ロー付用タケノコ(L) ×2コ }
ホースバンド(15A用) ×2コ } 1組

- ハイブリッドホース・スマートツインホース [23] とφ12.7銅管を接続するときに使用します。

価格 (円)	入数 (組)
2,600	10

BS-ZH15-L 15Aロー付Z部品セット(L)

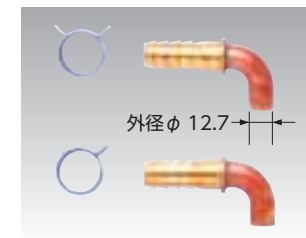

外径φ 12.7

15A ロー付用タケノコ(L) ×2コ }
ホースバンド(15A用) ×2コ } 1組

- ハイブリッドホース・スマートツインホース [23] とφ12.7銅管を接続するときに使用します。

価格 (円)	入数 (組)
2,500	10

価格には、消費税は含まれておりません。

BS-STH スマートツインホース



- 追焚配管に便利な様にツインにしています。
 - 柔らかく巻き癖が少ない為、施工が簡単!
 - 流体温度/0℃～80℃(凍結を除く)
- !** ●最小曲げ半径はR100です。誤って折れ曲がった配管は使用できません。

品番	外径×内径(mm)	長さ(m)	価格(円)	入数(巻)
BS-STH10・16	16×10	20	36,000	1

BS-SKH16 スマートホースφ16用タケノコニップルセット

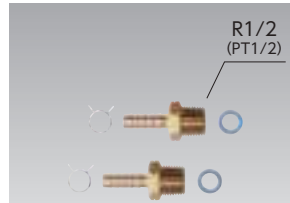

- 1/2パッキン ×2コ } 1組
 スマートホースφ16用
 タケノコニップル(S) ×2コ }
 スマートホースφ16用バンド ×2コ
- スマートホースφ16を接続するときに使用します。

品番	価格(円)	入数(組)
BS-SKH16	2,000	10

BS-LX21T16 スマートホースφ16専用タケノコ式L



- 配管の接続はスマートホースφ16をご使用ください。
- 配管の接続は往側/戻側の指定がありません。
- 付属の一人施工用フック棒で一人で施工できます。

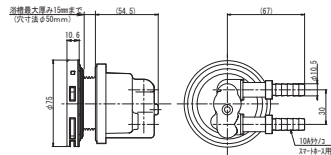

価格(円)	浴槽厚み	入数(組)
8,800	15mmまで	10

BS-LX22T16 スマートホースφ16専用タケノコ式S



- 配管の接続はスマートホースφ16をご使用ください。
- 配管の接続は往側/戻側の指定がありません。
- 付属の一人施工用フック棒で一人で施工できます。

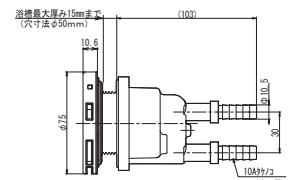

価格(円)	浴槽厚み	入数(組)
8,800	15mmまで	10

BS-SH1 スマートホースφ16部品セット(S)

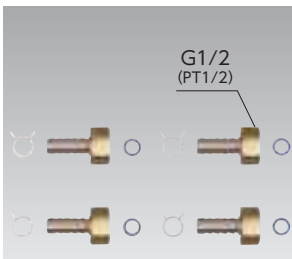

- 1/2パッキン ×4コ } 1組
 1/2袋ナット付タケノコ(S) ×4コ }
 スマートホースφ16用バンド ×4コ
- スマートホースφ16を接続するときに使用します。

価格(円)	入数(組)
2,400	10

BS-SH1-L スマートホースφ16部品セット(L)

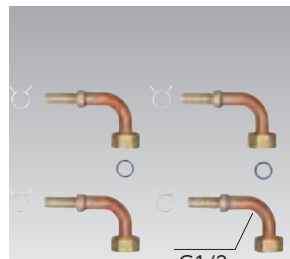

- 1/2パッキン ×4コ } 1組
 1/2袋ナット付タケノコ(L) ×4コ }
 スマートホースφ16用バンド ×4コ
- スマートホースφ16を接続するときに使用します。

価格(円)	入数(組)
3,600	10

BS-SKH14 スマートホースφ16両側タケノコ(S)セット

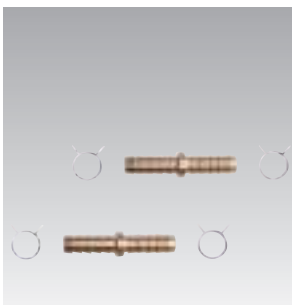

- スマートホースφ16用
 両側タケノコ(S) ×2コ } 1組
 スマートホースφ16用バンド ×4コ
- スマートホースφ16を延長するときに使用します。

価格(円)	入数(組)
2,600	10

BS-SKH15 スマートホースφ16両側タケノコエルボセット



- スマートホースφ16用
 両側タケノコエルボ ×2コ } 1組
 スマートホースφ16用バンド ×4コ
- スマートホースφ16を延長するときに使用します。

価格(円)	入数(組)
3,100	10

BS-WM10/13 ワンロックメスアダプター

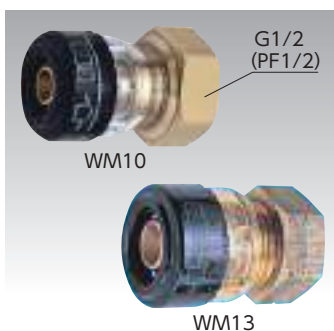

●架橋ポリエチレン管・ポリブテン管をワンタッチで接続できます。

●1/2パッキン付です。

品番	価格(円)	入数
BS-WM10	1,800	20 個
BS-WM13	2,500	

BS-H4J 15Aホース部分セット(S)

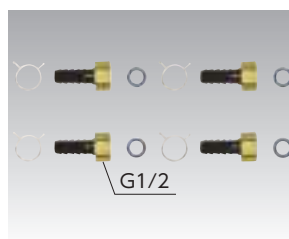

1/2パッキン ×4コ }
1/2袋ナット付タケノコ(S) ×4コ } 1組
15Aホースバンド ×4コ

●ハイブリットホース、スマートホース[23]を接続するときに使用します。
●タケノコは樹脂製です。

価格(円)	入数
2,600	10 組

BS-H1 10A樹脂管部品セット(S)

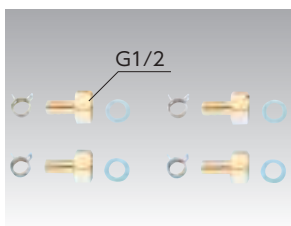

1/2パッキン ×4コ }
1/2袋ナット付タケノコ(S) ×4コ } 1組
ホースバンド(10A用) ×4コ

●10A樹脂管を接続するときに使用します。
●10A樹脂管専用です。

価格(円)	入数
3,200	10 組

BS-H1-L 10A樹脂管部品セット(L)

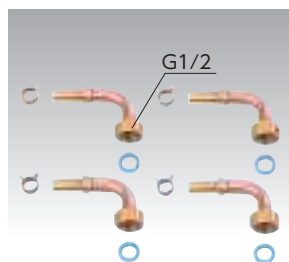

1/2パッキン ×4コ }
1/2袋ナット付タケノコ(L) ×4コ } 1組
ホースバンド(10A用) ×4コ

●10A樹脂管を接続するときに使用します。
●10A樹脂管専用です。

価格(円)	入数
4,900	10 組

BS-KH11 10A両側タケノコ(S)セット

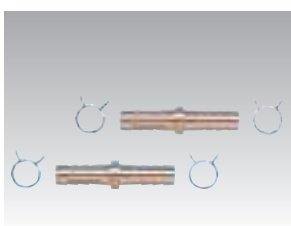

10A両側タケノコ(S) ×2コ }
ホースバンド(10A用) ×4コ } 1組

●10A樹脂管を接続するときに使用します。
●10A樹脂管専用です。

価格(円)	入数
1,500	10 組

BS-KH12 10A両側タケノコエルボセット

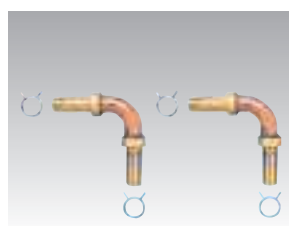

10A両側タケノコエルボ ×2コ }
ホースバンド(10A用) ×4コ } 1組

●10A樹脂管を接続するときに使用します。
●10A樹脂管専用です。

価格(円)	入数
2,200	10 組

BS-RH10-S 10Aロー付R部品セット(S)

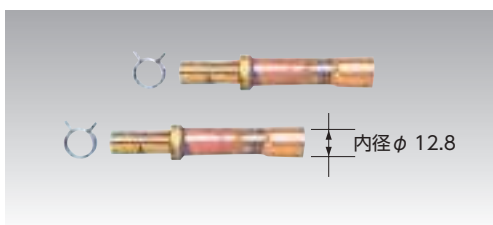

10Aロー付用タケノコ(S) ×2コ }
ホースバンド(10A用) ×2コ } 1組

●10A樹脂管とφ12.7銅管を接続するときに使用します。
●10A樹脂管専用です。

価格(円)	入数
1,700	10 組

BS-RH10-L 10Aロー付R部品セット(L)



10Aロー付用タケノコ(L) ×2コ }
ホースバンド(10A用) ×2コ } 1組

●10A樹脂管とφ12.7銅管を接続するときに使用します。
●10A樹脂管専用です。

価格(円)	入数
2,100	10 組

BS-ZH10-S 10Aロー付Z部品セット(S)

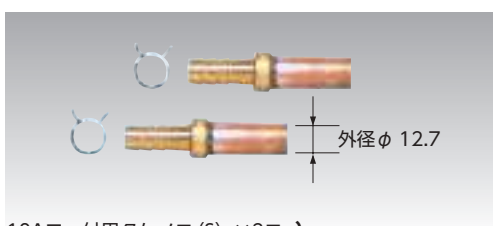

10Aロー付用タケノコ(S) ×2コ }
ホースバンド(10A用) ×2コ } 1組

●10A樹脂管とφ12.7銅管を接続するときに使用します。
●10A樹脂管専用です。

価格(円)	入数
1,500	10 組

BS-ZH10-L 10Aロー付Z部品セット(L)



10Aロー付用タケノコ(L) ×2コ }
ホースバンド(10A用) ×2コ } 1組

●10A樹脂管とφ12.7銅管を接続するときに使用します。
●10A樹脂管専用です。

価格(円)	入数
2,000	10 組

価格には、消費税は含まれておりません。

BS-UB15-S ST15型



UB 本体× 2 コ × 2 コ } 1 組
ホースバンド (15A 用) × 4 コ }

- 15A タケノコ×15A タケノコです。
- 取り付け穴はφ30です。

壁厚み	価格(円)	入数
12mmまで	6,600	10組

BS-UB15-FS FS15型

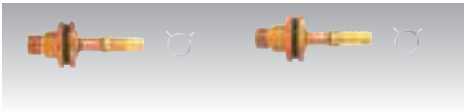

UB 本体× 2 コ × 2 コ } 1 組
ホースバンド (15A 用) × 2 コ }

- 1/2 オスネジ×15A タケノコです。
- 取り付け穴はφ30です。

! ●Bタイプ(壁厚み30mmまで)もあります。

壁厚み	価格(円)	入数
12mmまで	6,600	10組

BS-UB10-S ST10型



UB 本体× 2 コ × 2 コ } 1 組
ホースバンド (10A 用) × 4 コ }

- 10A タケノコ×10A タケノコです。
- 取り付け穴はφ30です。

壁厚み	価格(円)	入数
12mmまで	5,800	10組

BS-UB10-FS FS10型



UB 本体× 2 コ × 2 コ } 1 組
ホースバンド (10A 用) × 2 コ }

- 1/2 オスネジ×10A タケノコです。
- 取り付け穴はφ30です。

! ●Bタイプ(壁厚み30mmまで)もあります。

壁厚み	価格(円)	入数
12mmまで	5,800	10組

BS-UB6 S型



- 1/2 オスネジ×1/2 オスネジです。
- 取り付け穴はφ30です。

! ●Bタイプ(壁厚み30mmまで)もあります。

壁厚み	価格(円)	入数
12mmまで	6,000	10組

価格には、消費税は含まれておりません。

BS-UB15-L LT15型



UB 本体× 2 コ × 2 コ } 1 組
ホースバンド (15A 用) × 4 コ }

- 15A タケノコ×15A タケノコです。
- 取り付け穴はφ30です。

壁厚み	価格(円)	入数
12mmまで	6,600	10組

BS-UB15-FL FL15型

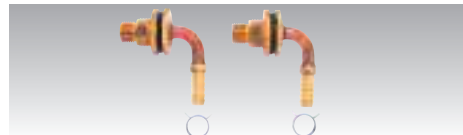

UB 本体× 2 コ × 2 コ } 1 組
ホースバンド (15A 用) × 2 コ }

- 1/2 オスネジ×15A タケノコです。
- 取り付け穴はφ30です。

! ●Bタイプ(壁厚み30mmまで)もあります。

壁厚み	価格(円)	入数
12mmまで	6,600	10組

BS-UB10-L LT10型

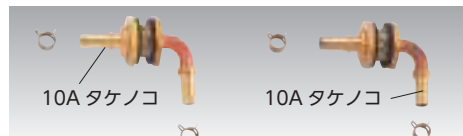

UB 本体× 2 コ × 2 コ } 1 組
ホースバンド (10A 用) × 4 コ }

- 10A タケノコ×10A タケノコです。
- 取り付け穴はφ30です。

壁厚み	価格(円)	入数
12mmまで	5,800	10組

BS-UB10-FL FL10型

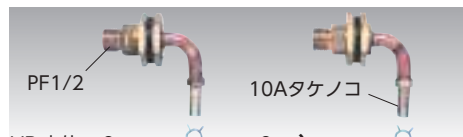

UB 本体× 2 コ × 2 コ } 1 組
ホースバンド (10A 用) × 2 コ }

- 1/2 オスネジ×10A タケノコです。
- 取り付け穴はφ30です。

! ●Bタイプ(壁厚み30mmまで)もあります。

壁厚み	価格(円)	入数
12mmまで	5,800	10組

BS-UB7 L型

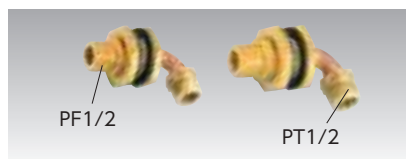

- 1/2 オスネジ×1/2 オスネジです。
- 取り付け穴はφ30です。

! ●Bタイプ(壁厚み30mmまで)もあります。

壁厚み	価格(円)	入数
12mmまで	6,000	10組

BS-UB-W 補強板

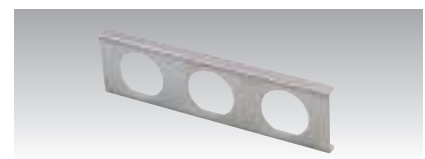

- 貫通金具とセットでご使用下さい。
- 材質:SUS430

価格(円)	入数
800	10個

BS-LX9W/13W 10A/13Aワンロック式L



●10A/13A架橋ポリエチレン管・ポリブデン管をワンタッチで接続できます。

●配管の接続は往側・戻側の指定がありません。

! ●付属の一人施工用フック棒で一人で施工出来ます。

品番	呼び径	浴槽厚み	価格(円)	入数(個)
BS-LX 9W	10A	15mmまで	11,600	10
BS-LX13W	13A	15mmまで	14,000	10

BS-LX21 オネジ式L

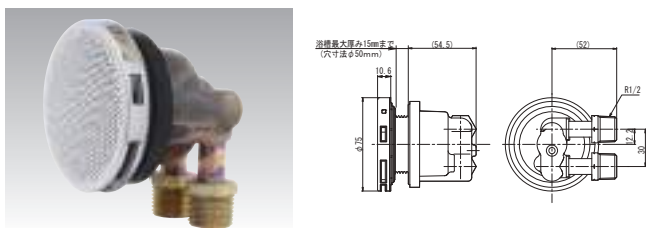

●配管の接続は往側・戻側の指定がありません。

! ●付属の一人施工用フック棒で一人で施工出来ます。

浴槽厚み	価格(円)	入数(個)
15mmまで	7,800	10

BS-LX21T 15Aタケノコ式L

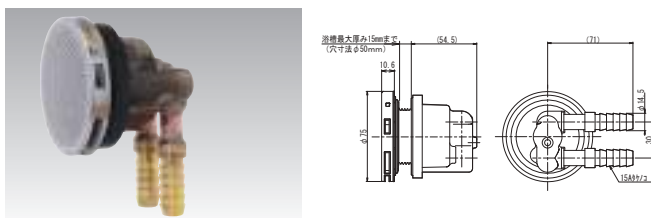

●配管の接続は往側・戻側の指定がありません。

! ●付属の一人施工用フック棒で一人で施工出来ます。
●配管は15Aハイブリッドホース、スマートツインホース[23]をご使用ください。

浴槽厚み	価格(円)	入数(個)
15mmまで	8,800	10

BS-LX21J 10Aタケノコ式L

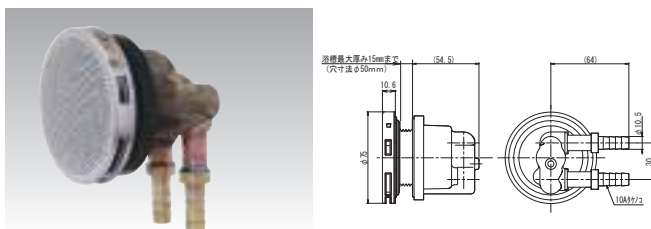

●配管の接続は往側・戻側の指定がありません。

! ●付属の一人施工用フック棒で一人で施工出来ます。
●配管は10A架橋ポリエチレン管をご使用ください。

浴槽厚み	価格(円)	入数(個)
15mmまで	8,300	10

BS-LX10W/14W 10A/13Aワンロック式S



●10A/13A架橋ポリエチレン管・ポリブデン管をワンタッチで接続できます。

●配管の接続は往側・戻側の指定がありません。

! ●付属の一人施工用フック棒で一人で施工出来ます。

品番	呼び径	浴槽厚み	価格(円)	入数(個)
BS-LX10W	10A	15mmまで	11,600	10
BS-LX14W	13A	15mmまで	14,000	10

BS-LX22 オネジ式S



●配管の接続は往側・戻側の指定がありません。

! ●付属の一人施工用フック棒で一人で施工出来ます。

浴槽厚み	価格(円)	入数(個)
15mmまで	7,800	10

BS-LX22T 15Aタケノコ式S



●配管の接続は往側・戻側の指定がありません。

! ●付属の一人施工用フック棒で一人で施工出来ます。
●配管は15Aハイブリッドホース、スマートツインホース[23]をご使用ください。

浴槽厚み	価格(円)	入数(個)
15mmまで	8,800	10

BS-LX22J 10Aタケノコ式S



●配管の接続は往側・戻側の指定がありません。

! ●付属の一人施工用フック棒で一人で施工出来ます。
●配管は10A架橋ポリエチレン管をご使用ください。

浴槽厚み	価格(円)	入数(個)
15mmまで	8,300	10

価格には、消費税は含まれておりません。

BS-LX23 ロー付式L



●配管の接続は往側・戻側の指定がありません。

! ●付属の一人施工用フック棒で一人で施工出来ます。

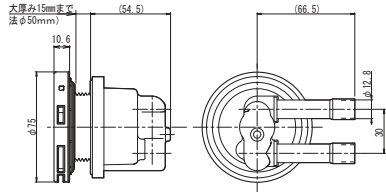

浴槽厚み	価格(円)	入数(個)
15mmまで	8,000	10

BS-LX24 ロー付式S



●配管の接続は往側・戻側の指定がありません。

! ●付属の一人施工用フック棒で一人で施工出来ます。

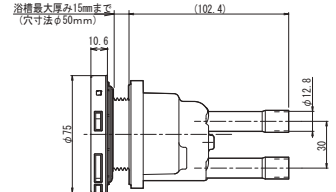

浴槽厚み	価格(円)	入数(個)
15mmまで	8,000	10

BS-LX25 ロー付式S



●配管の接続は往側・戻側の指定がありません。

! ●付属の一人施工用フック棒で一人で施工出来ます。

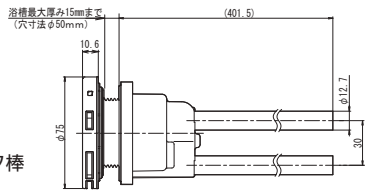

浴槽厚み	価格(円)	入数(個)
15mmまで	9,200	6

BS-LX-LB30/LC45 厚板浴槽用オネジセット (金属ボディー、樹脂ボディー兼用)

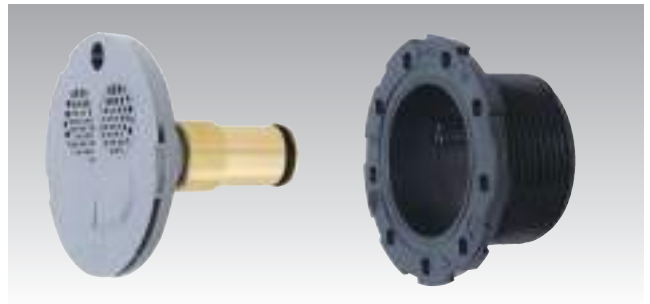

●浴槽厚みが標準サイズ以上の場合にご使用ください。

! ●金属・樹脂どちらにもご使用いただけます。

品番	浴槽厚み(mm)	価格(円)	入数(個)
BS-LX-LB30	15 ~ 30	8,600	2
BS-LX-LC45	30 ~ 45	11,400	

BS-LX50/200 UB用循環金具セット



- 配管の接続は往側・戻側の指定がありません。
- 狭いところでのネジ込みやロー付作業が不要。
- 専用の貫通金具をUBパネルに固定し、ホースをジョイントしたあとは外側で配管するだけです。
- クイックファスナーでワンタッチ接続施工できます。

! ●別注：壁(UBパネル)厚み40mm対応品もございます。

品番	浴槽厚み 15mmまで		価格(円)	入数(個)
	サイズ(mm)	接続 壁厚み(mm)		
BS-LX50	500	ロー付	18,200	3
BS-LX200	2000		23,200	
BS-LX50 N	500	オスネジ	19,200	
BS-LX200N	2000		24,300	
BS-LX50 T	500	タケノコ	19,200	
BS-LX200T	2000		24,300	

価格には、消費税は含まれておりません。

BS-H73 簡易取付工具

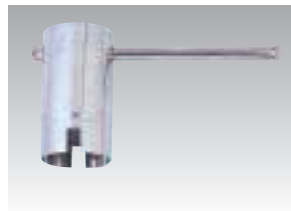

●アダプターの取付に使用します。

価格(円)	入数(個)
2,300	2

BS-LX60 L・S兼用アダプター



- 可動式でL型・S型兼用
- 現場で配管を自由に調整可能

品番	浴槽厚み	価格(円)	備考	入数(個)
BS-LX60T	15mmまで	6,000	15A タケノコ	10
BS-LX60J10			10A タケノコ	
BS-LX60T16			16φスマートホース	
BS-LX60P			オネジ	

BS-LX41W10/13 ワンロック式L



- 10A/13A架橋ポリエチレン管・ポリブデン管をワンタッチで接続できます。配管の接続は往側・戻側の指定がありません。

- ! ●付属の一人施工用フック棒で一人で施工出来ます。

品番	呼び径	浴槽厚み	価格(円)	入数(個)
BS-LX41W10	10A	15mmまで	8,000	10
BS-LX41W13	13A		10,400	

BS-LX41 オネジ式L

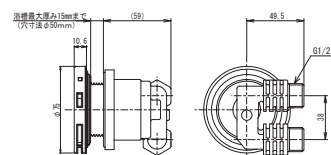

- 配管の接続は往側・戻側の指定がありません。

- ! ●付属の一人施工用フック棒で一人で施工出来ます。

浴槽厚み	価格(円)	入数(個)
15mmまで	7,600	10

BS-LX41T 15Aタケノコ式L

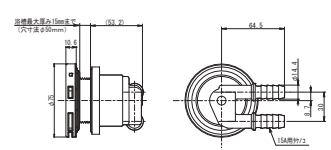

- 配管の接続は往側・戻側の指定がありません。

- ! ●付属の一人施工用フック棒で一人で施工出来ます。配管は15Aハイブリッドホース、スマートツインホース[23]をご使用下さい。

浴槽厚み	価格(円)	入数(個)
15mmまで	8,600	10

BS-LX41J タケノコ式L

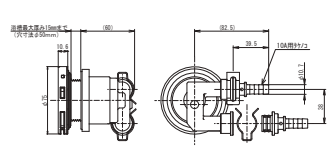

- 配管の接続は往側・戻側の指定がありません。

- ! ●付属の一人施工用フック棒で一人で施工出来ます。

品番	浴槽厚み	価格(円)	備考	入数(個)
BS-LX41J10	15mmまで	8,300	10A 架橋ポリエチレン管	10
BS-LX41J13		8,600	13A 架橋ポリエチレン管	

BS-LX60W ワンロック式L・S兼用



- 可動式でL形・S型兼用
- 配管の接続は往側・戻側の指定がありません。

品番	浴槽厚み	価格(円)	備考	入数(個)
BS-LX60W10	15mmまで	8,000	10A 架橋ポリエチレン管	10
BS-LX60W13			13A 架橋ポリエチレン管	

BS-LX42W10/13 ワンロック式S



- 10A/13A架橋ポリエチレン管・ポリブデン管をワンタッチで接続できます。配管の接続は往側・戻側の指定がありません。

品番	呼び径	浴槽厚み	価格(円)	入数(個)
BS-LX42W10	10A	15mmまで	8,000	10
BS-LX42W13	13A		10,400	

BS-LX42 オネジ式S

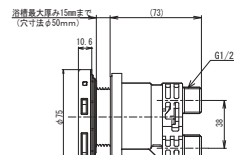

- 配管の接続は往側・戻側の指定がありません。

- ! ●付属の一人施工用フック棒で一人で施工出来ます。

浴槽厚み	価格(円)	入数(個)
15mmまで	7,600	10

BS-LX42T 15Aタケノコ式S

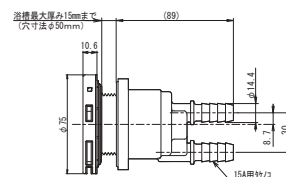

- 配管の接続は往側・戻側の指定がありません。

- ! ●付属の一人施工用フック棒で一人で施工出来ます。配管は15Aハイブリッドホース、スマートツインホース[23]をご使用下さい。

浴槽厚み	価格(円)	入数(個)
15mmまで	8,600	10

BS-LX42J タケノコ式S

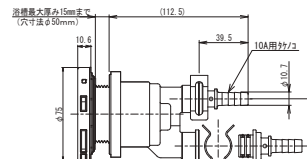

- 配管の接続は往側・戻側の指定がありません。

- ! ●付属の一人施工用フック棒で一人で施工出来ます。

品番	浴槽厚み	価格(円)	備考	入数(個)
BS-LX42J10	15mmまで	8,300	10A 架橋ポリエチレン管	10
BS-LX42J13		8,600	13A 架橋ポリエチレン管	

価格には、消費税は含まれておりません。

BS-VH 架橋ポリエチレン管 保温材付ペア



●保温材を巻き追焚配管に便利な様にペアにしております。

! ●曲げ半径はR150以上でご使用ください。

品番	呼び径	外径×内径(mm)	保温材厚み(mm)	長さ(m)	価格(円)	入数(巻)
BS-VH10	10A	13.2×	3	50	62,000	1
BS-VH10-10	10A	9.95	10	20	43,000	

BS-VS (E) 架橋ポリエチレン管 ダ円サヤ管入りペア



アルミ巻きペア (サヤ管入)



アルミ巻きペア信号線入り (サヤ管入)



●追焚配管・暖房配管に便利な様にアルミ巻きでペアをサヤ管に通してあります。

! ●信号線有りと無し2タイプあります。
●曲げ半径はR150以上でご使用ください。

品番	呼び径	信号線	長さ(m)	価格(円)	入数(巻)
BS-VS 10	10A	無	50	62,000	1
BS-VSE10		有		66,000	

BS-RT-VH 高耐熱ポリエチレン管 保温材付ペア



! ●曲げ半径はR150以上でご使用ください。
●保温材を巻き追焚配管に便利な様にペアにしております。

品番	呼び径	外径×内径(mm)	保温材厚み(mm)	長さ(m)	価格(円)	入数(巻)
BS-RT-VH10	10A	13×9.8	3	50	42,000	1
BS-RT-VH10-10			10	20	27,000	

BS-RT-VS(E) 高耐熱ポリエチレン管 ダ円サヤ管入りペア



アルミ巻きペア (サヤ管入)



●追焚配管・暖房は配管に便利な様にアルミ巻きペアをダ円サヤ管に通してあります。

! ●信号線有りと無し2タイプあります。
●曲げ半径はR150以上でご使用ください。

品番	呼び径	外径×内径(mm)	信号線	長さ(m)	価格(円)	入数(巻)
BS-RT-VS10	10A	13×9.8	無	50	39,000	1
BS-RT-VSE10			有		42,000	

BS-RT-V 高耐熱ポリエチレン管 アルミ巻きペア



●追焚配管に便利な様にアルミ巻きでペアにしております。

! ●ダ円サヤ管(VC10)と一緒にご使用ください。
●曲げ半径はR150以上でご使用ください。

品番	呼び径	外径×内径(mm)	長さ(m)	価格(円)	入数(巻)
BS-RT-V10	10A	13×9.8	50	29,000	1

BS-SD ダ円サドル

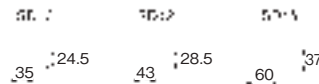

●ダ円サヤ管の固定に使用します。
●適合サイズは下記の表を参照下さい。

! ●ビスは入っておりません。

品番	適合商品	価格(円)	入数(個)
BS-SD10	VC10、VS10、VSE10	80	100
BS-SD12	VC12		
BS-SD15	VC15		

BS-SS ステンサドル



●BS-SS10でスマートツインホース16を直接固定することができます。
●BS-SS15でハイブリッドホース、スマートツインホース[23]を直接固定することができます。

! ●ビスは入っておりません。

品番	価格(円)	入数(個)
BS-SS10	80	100
BS-SS15		

BS-B 化粧ボックス



●屋外配管の化粧用としてご使用下さい。
●ダ円サヤ管とセットでご使用下さい。

品番	適合商品	価格(円)	入数(個)
BS-B10	VC10、VS10、VSE10	1,800	30
BS-B12	VC12		
BS-B15	VC15		

BS-JH ジョイントカバーセット



●ダ円サヤ管の端末保護及び露出する配管部分の保護に使用します。

! ●ジョイントカバーとシーリングキャップをあらかじめセットにしています。

品番	信号線	適合商品	適合配管	価格(円)	入数(組)
BS-JH 10	無	VC10、VS10	VC10、VS10	1,900	20
BS-JH10	有	VSE10	VSE10		
BS-JH10-16	無	VC12	STH10-16	3,400	20
BS-JH 15	無	VC15	VH10、TH420		

BS-BE15 エルボカバー



●15Aダ円サヤ管のL曲がり部分に使用できます。
●15Aダ円サヤ管専用サイズになっております。

適合商品	価格(円)	入数(巻)
BS-VC15	3,000	20

価格には、消費税は含まれておりません。

BS-H62 バスキャップS型(内締)

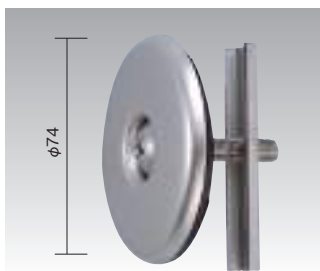

- 新型パッキンにより自動的に穴の中心で取り付けできます。
- 浴槽の中から ⊕ ドライバーで簡単に取り付けできます。センター ⊕ ビス頭の出っ張りがなくなりました。

浴槽厚み 20mmまで 浴槽穴	価格(円)	入数	
		小箱	大箱
φ 48 ~ φ 56	1,200	20 個	60 個

BS-H61 バスキャップ(外締)

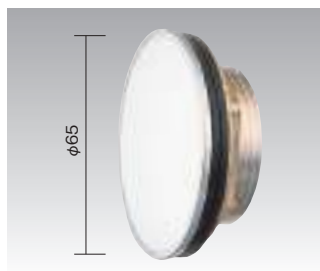

- 不要になった穴を塞ぐときにご使用ください。

浴槽厚み 10mmまで 浴槽穴	価格(円)	入数	
		小箱	大箱
φ 48 ~ φ 52	1,260	20 個	60 個

AH12 ホールカバー(内締用)

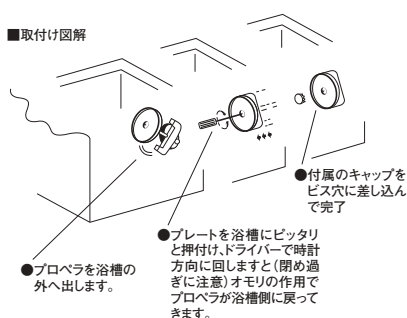

- 不用になった浴槽の穴をカバーします。
- 浴槽の内側からドライバーで締め付けます。

品番	ツバ径 (mm)	価格(円)	入数
AH12-1	70	1,400	20 個
AH12-2	80	2,200	10 個

BS-GT 化粧カバー

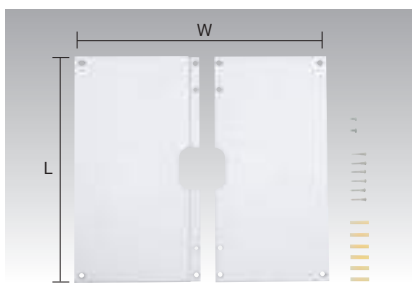

- 外壁の貫通部をカバーします。
- ダ円サヤ管を配管した後からでも簡単に取り付けできます。

品番	サイズ(L×W)	価格(円)	入数
BS-GT-L2	450×360	7,000	10枚
BS-GT-L	300×300	3,000	
BS-GT-M	200×200	2,600	
BS-GT-S	130×130	2,000	

BS-H63 外釜スライド板

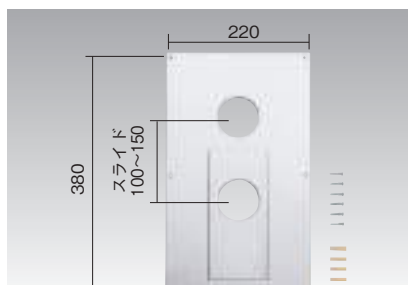

- 穴はピッチ100～150で自由にスライドします。
- 外壁の貫通部をカバーします。

サイズ	価格(円)	入数
φ 50	2,000	20枚
φ 60		

BS-H63-1 外釜スライド板(1ツ穴)

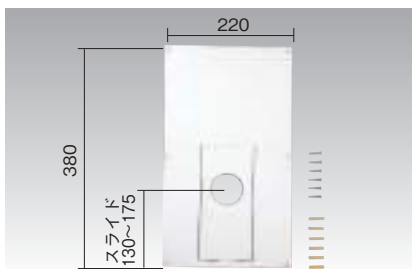

- 穴はピッチ130～175で自由にスライドします。
- 外壁の貫通部をカバーします。

サイズ	価格(円)	入数
φ 50	2,000	20枚

BS-H63-2/4 化粧板

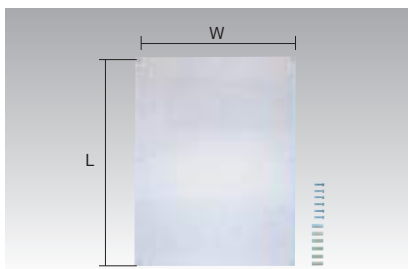

- 不要になった壁穴を塞ぐときにご使用ください。

品番	サイズ(L×W)	価格(円)	入数
BS-H63-2	380×220	1,800	20枚
BS-H63-4	450×360	6,400	10枚

BS-H63-3 外釜スライド板

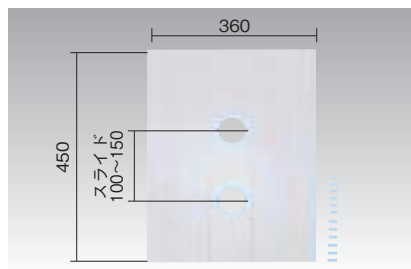

- 穴はピッチ100～150で自由にスライドします。
- 外壁の貫通部をカバーします。

サイズ	価格(円)	入数
φ 50	6,400	10枚

BS-A112 ビックカンY型

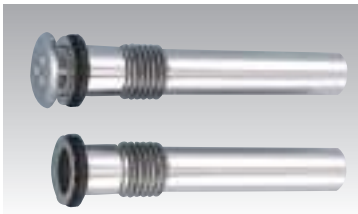

- 材質/頭部:SUS304
パイプ:SUS304
- 湯止めカバーワンタッチ式
- 湯止めカバーは簡単に付け外しできます。

! ●浴槽厚み20mmまで

サイズ(φ×mm)	価格(円)	入数
45×300	4,200	10組
45×400	5,400	
45×500	5,900	
45×600	6,500	5組

BS-F53 ジャバラC

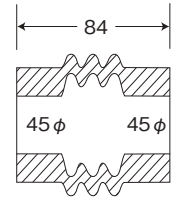

価格(円)	入数
960	40組

BS-F54 ゴムエルボZ

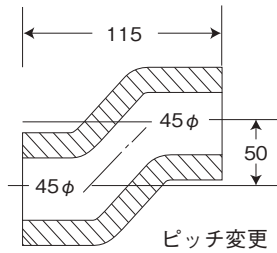

価格(円)	入数
1,600	20組

BS-F56 ゴムエルボL

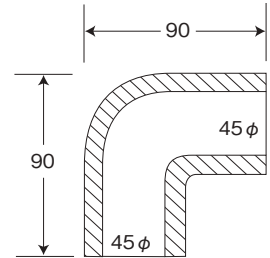

価格(円)	入数
1,700	20組

BS-F58 ゴムエルボS

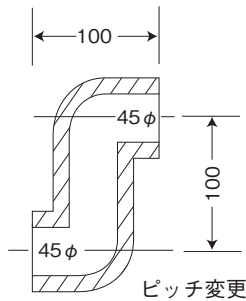
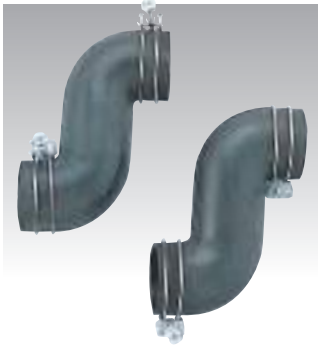

価格(円)	入数
1,900	20組

BS-H60 パイプ蓋



- 材質/EPDM
- 風呂釜を取り除いた時、不要になったパイプ(φ45)を塞ぐ場合にご使用下さい。
- ホースバンド付

価格(円)	入数
800	20個

BS-H65 ツバ大座金

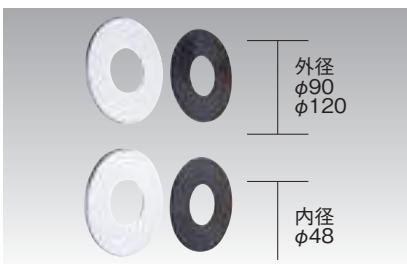

外径
φ90
φ120

内径
φ48

ツバ大座金×2枚 } 1組
パッキン×2枚 }

- 穴あけで表面が欠けた時、又は大きな穴をあけた時に使用します。

サイズ	浴槽穴	価格(円)	入数
φ 90	φ 50 ~ 65	2,200	10組
φ 120	φ 50 ~ 90	4,000	

BS-H80 ガタ止め

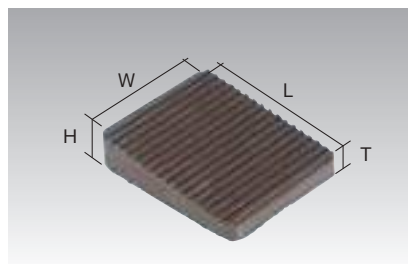

- 風呂、釜他のガタ止め高さ調整にご使用ください。

品番	サイズ	H	W	L	T	価格(円)		入数	
						大箱	小箱		
BS-H80-1	大	19	55	69	11	400	100個	50個	
BS-H80-2	中	13	55	68	7	250	200個	100個	
BS-H80-3	小	9	50	70	2	180	200個	100個	

BS-H74 漏れ検査治具

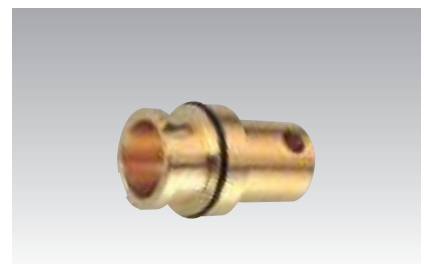

価格(円)	入数
6,800	2個

価格には、消費税は含まれておりません。

PVC PAIR HOSE

追焚用ペアホース、誕生!

S-PVC-PH15 13A 追焚用ペアホース (PVCホース15)



仕様
 ●色: ベージュ
 ●ポリエステル(燃糸)の補強層有り
 ●材質: PVC

使用条件
 ●温度: 1℃～80℃
 ●最小曲げ半径: 120mm
 ●圧力: 0.3MPa以下
 ●流体: 冷温水

品番	サイズ	価格(円)	入数
S-PVC-PH15	13mm×23mm×20m	40,000	1

さらに使いやすく、さらにコストダウン!

- POINT 01** 柔らかくて曲げやすいうえに、座屈に強い! 狭い現場での配管が容易に。
- POINT 02** パイプカッターで簡単に切断。
- POINT 03** 専用のタケノコ継手でラクラク接続。
- POINT 04** ホース切断時の目安になる、500mmピッチの印字。
- POINT 05** 徹底したコストダウンで、お求めやすい価格を実現。

注意事項

- PVCホースは風呂追焚配管として使用し、それ以外の用途では使用しないでください。
- 直接埋設配管はできません。埋設する場合は保護管等を通して埋設してください。
- 屋外使用の場合は直射日光が当たらないように、耐候性保温剤や耐候性テープ等で遮光処置をしてください。
- タケノコ継手及びホースバンドは当社指定のものをご使用ください。

H15-S 13A ペアホース用部品セット

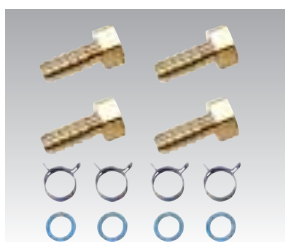

●本体材質: 黄銅
 ●金具・パッキン・バンド各4個入
 ●適用ホース: S-PVC-PH15

品番	サイズ	価格(円)	入数
H15-S	13×G1/2	3,000	10

H15-L 13A ペアホース用部品セット(L型)

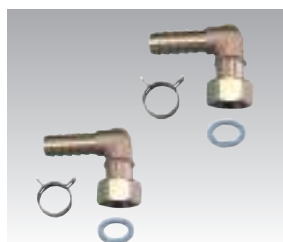

●本体材質: 黄銅
 ●金具・パッキン・バンド各2個入
 ●適用ホース: S-PVC-PH15

品番	サイズ	価格(円)	入数
H15-L	13×G1/2	2,200	10

H15-TT 13A ペアホース用タケノコセット

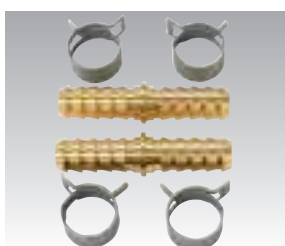

●本体材質: 黄銅
 ●金具2個 バンド4個入
 ●適用ホース: S-PVC-PH15

品番	サイズ	価格(円)	入数
H15-TT	13×13	2,200	10

H15-TN 13A ペアホース用おねじタケノコセット

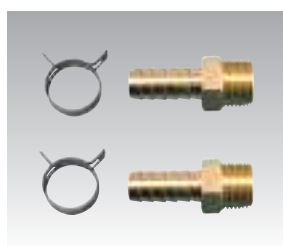

●本体材質: 黄銅
 ●金具・バンド2個入
 ●適用ホース: S-PVC-PH15

品番	サイズ	価格(円)	入数
H15-TN	13×R1/2	2,200	10

PB15 13A ペアホース用ホースバンド



●材質: 鋼
 ●適用ホース: S-PVC-PH15

品番	価格(円)	入数
PB15	140	20

SSB15 13A ペアホース用サドルバンド



●ビス穴: 4mm
 ●材質: ステンレス
 ●適用ホース: S-PVC-PH15

品番	価格(円)	入数
SSB15	100	20

※価格が赤色の場合はメーカー価格です。掛率が異なります。

価格には、消費税は含まれておりません。

S-PVC-PH10 10A 追焚用ペアホース(PVCホース10)



仕様
 ●色: ベージュ
 ●ポリエステル(燃糸)の補強層有り
 ●材質: PVC

使用条件
 ●温度: 1℃~70℃
 ●最小曲げ半径: 100mm
 ●圧力: 0.3MPa以下
 ●流体: 冷温水

POINT 01 徹底したコストダウン!

POINT 02 狭所での施工性が向上!
(最小曲げ半径100mm)

POINT 03 軽くて運搬・施工が楽々!

POINT 04 10A ペア樹脂管と同内径のため同等の流量を確保。

注意事項

- PVCホースは風呂追焚配管として使用し、それ以外の用途では使用しないでください。
- 直接埋設配管はできません。埋設する場合は保護管等を通して埋設してください。
- 屋外使用の場合は直射日光が当たらないように、耐候性保温剤や耐候性テープ等で遮光処置をしてください。
- タケノコ継手及びホースバンドは当社指定のものをご使用ください。

品番	サイズ	価格(円)	入数
S-PVC-PH10	10mm×16mm×20m	30,000	1

H10-16-S 10A ペアホース用部品セット



●本体材質: 黄銅
 ●金具・パッキン・バンド各4個入
 ●適用ホース: S-PVC-PH10

品番	サイズ	価格(円)	入数
H10-16-S	10×G1/2	3,000	10

H10-16-L 10A ペアホース用部品セット(L型)



●本体材質: 黄銅
 ●金具・パッキン・バンド各2個入
 ●適用ホース: S-PVC-PH10

品番	サイズ	価格(円)	入数
H10-16-L	10×G1/2	2,200	10

H10-16-TT 10A ペアホース用タケノコセット



●本体材質: 黄銅
 ●金具2個 バンド4個入
 ●適用ホース: S-PVC-PH10

品番	サイズ	価格(円)	入数
H10-16-TT	10×10	2,200	10

H10-16-TN 10A ペアホース用おねじタケノコセット

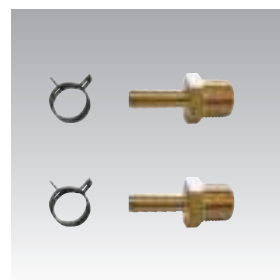

●本体材質: 黄銅
 ●金具・バンド各2個入
 ●適用ホース: S-PVC-PH10

品番	サイズ	価格(円)	入数
H10-16-TN	10×R1/2	2,200	10

PB10-16 10A ペアホース用ホースバンド



●材質: 鋼
 ●適用ホース: S-PVC-PH10

品番	価格(円)	入数
PB10-16	120	20

SSB10-16 10A ペアホース用サドルバンド



●ピス穴: 4mm
 ●材質: ステンレス
 ●適用ホース: S-PVC-PH10

品番	価格(円)	入数
SSB10-16	100	20

価格には、消費税は含まれておりません。

※価格が赤色の場合はメーカー価格です。掛率が異なります。

追焚用ペア樹脂管

架橋ポリエチレン管・耐熱ポリエチレン管

S-J10AW 追焚・暖房用架橋ポリエチレン管(ペア)



- 仕様
- アルミ巻ペア管だ円さや管付
 - 使用圧力: 0.25Mpa以下
 - 使用温度: 1℃～80℃

品番	サイズ	価格(円)	入数
S-J10AW	10A×50m (信号線無)	46,000	1
S-J10AWE	10A×50m (信号線有)	51,000	1

S-PE10AW 追焚・暖房用耐熱ポリエチレン管(ペア)



- 仕様
- アルミ巻ペア管だ円さや管付
 - 使用圧力: 0.25Mpa以下
 - 使用温度: 1℃～80℃

品番	サイズ	価格(円)	入数
S-PE10AW	10A×50m (信号線無)	40,000	1
S-PE10AW25	10A×25m (信号線無)	23,000	1

S-PE1050AW 追焚・暖房用アルミ巻耐熱ポリエチレン管(ペア)



- 仕様
- アルミ巻ペア管
 - 使用圧力: 0.25Mpa以下
 - 使用温度: 1℃～80℃

品番	サイズ	価格(円)	入数
S-PE1050AW	10A×50m (信号線無)	24,000	1

S-DS1050 だ円さや管



- 仕様
- 材質: PE
 - アルミ巻ペア管の保護用

品番	サイズ	価格(円)	入数
S-DS1050	50m	20,000	1

H10-16-S 10A ペア樹脂管用部品セット

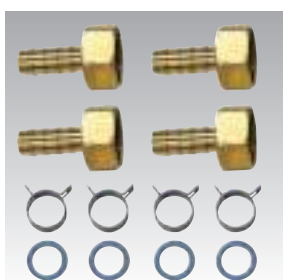

- セット内容
- 袋ナット・タケノコ各4個
 - 樹脂管バンド・パッキン各4個

品番	サイズ	価格(円)	入数
H10-16-S	10×G1/2	3,000	10

S-RH4NL-10 10A ペア樹脂管用部品セット(L)



- セット内容
- 袋ナット・タケノコ各4個
 - 樹脂管バンド・パッキン各4個

品番	サイズ	価格(円)	入数
S-RH4NL-10	10×G1/2	4,400	10

H10-16-TT 10A ペア樹脂管用タケノコセット



- セット内容
- 両側タケノコ2個
 - 樹脂管バンド4個

品番	サイズ	価格(円)	入数
H10-16-TT	10×10	2,200	10

S-RH2TL-10 10A ペア樹脂管用タケノコセット(L)



- セット内容
- 両側タケノコ2個
 - 樹脂管バンド4個

品番	サイズ	価格(円)	入数
S-RH2TL-10	10×10	1,800	10

※価格が赤色の場合はメーカー価格です。掛率が異なります。

価格には、消費税は含まれておりません。

エコ配管

エコキュート用配管

エコ配管

・径×厚さ×長さ

呼び径	保温材	長さ
10	10mm	10m

・最高使用圧力 (Mpa) と温度 (°C)

°C	0~20	21~40	41~60	61~70	71~80	81~90	91~95
Mpa	1.50	1.25	0.95	0.85	0.75	0.70	0.65

・最小曲げ半径

呼び径	最小曲げ半径
10	150mm

S-EUJ1010 エコ配管パック(ワンタッチ継手仕様)

エコ配管・
ワンタッチ式ユニオン継手・
継手用保温材を施工に必要な数だけ
セットにしました。



品番	エコ配管 入数	ワンタッチ式ユニオン継手 入数	継手用保温材 入数	価格(円)
S-EUJ1010-SET	10m×1ペア	8個	8個	34,000
S-EUJ1010-OS3	3m×1ペア	4個	4個	20,000

※上記の温度と圧力以下でご使用ください。

※継手は当社指定のワンタッチ式ユニオン継手 (S-SOUNI10H) をお使いください。指定以外の継手は使用できません。

S-EUJ1010TN エコ配管パック(タケノコ仕様)

エコ配管・
10Aペア樹脂管用部品セット・
継手用保温材を施工に必要な数だけ
セットにしました。

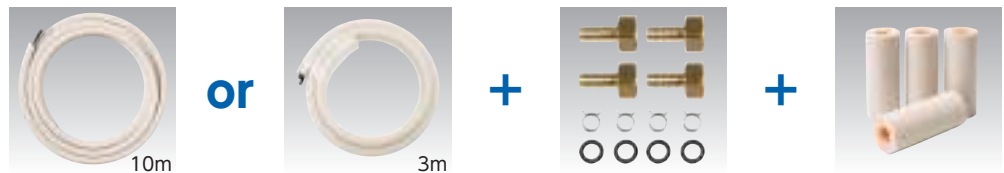

品番	エコ配管 入数	10A ペア樹脂管用部品セット(高耐熱) 入数	継手用保温材 入数	価格(円)
S-EUJ1010TN-SET	10m×1ペア	(4個1組) × 2	8個	27,000
S-EUJ1010TN-OS3	3m×1ペア	(4個1組) × 1	4個	10,800

※エコキュート・ヒートポンプ配管、風呂追焚配管専用です。給水・給湯配管には使用できません。

※継手は当社指定の10Aペア樹脂管用部品セット (S-H4-10) をお使いください。指定以外の継手は使用できません。

S-EUJ1010 エコ配管(保温材付パイプ)



仕様
●高耐候二層仕様
●高耐候保温材

品番	サイズ	価格(円)	入数
S-EUJ1010-10M	10A×10m	16,000	1(ペア)
S-EUJ1010S-50M	10A×50m	40,000	1(シングル)

S-H4-10 10A ペア樹脂管用部品セット(高耐熱)

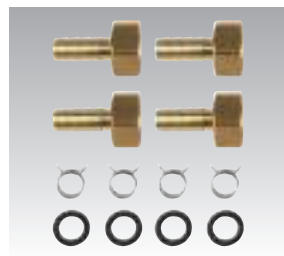

セット内容
●袋ナット・タケノコ各4個
●樹脂管バンド・耐熱パッキン各4個

品番	サイズ	価格(円)	入数
S-H4-10	10A×G1/2	3,500	10

S-MOT-H 継手用保温材(耐候)



仕様
●高耐候

品番	サイズ	価格(円)	入数
S-MOT-H	150mm	500	4

S-SOUNI10H ワンタッチ式ユニオン継手



●ヒートポンプ配管にご使用ください。

品番	規格	価格(円)	入数
S-SOUNI10H	10A×G1/2	2,600	10

価格には、消費税は含まれておりません。

※価格が赤色の場合はメーカー価格です。掛率が異なります。

K1 横水栓



品番	価格(円)	入数(個)	
		小箱	大箱
K1	2,210	2	60
K1-20	3,570	1	40

K3 自在水栓



価格(円)	入数(個)	
	小箱	大箱
2,790	2	40

K4 カップリング付横水栓



品番	価格(円)	入数(個)	
		小箱	大箱
K4	3,420	2	60
K4Z-20	5,200	1	30

K8 散水栓



品番	価格(円)	入数(個)	
		小箱	大箱
K8	3,000	2	40
K8Z-20	5,200	1	40

K10 横形自在水栓



品番	価格(円)	入数(個)	
		小箱	大箱
K10	3,470	2	40
K10-20	5,990		

K5 立水栓



価格(円)	入数(個)	
	小箱	大箱
3,100	2	40

K11 万能ホーム水栓



品番	価格(円)	入数(個)	
		小箱	大箱
K11	3,050	2	40
K11-20	5,200	1	30

K34BNZ 吐水口回転形給水栓



価格(円)	入数(個)	
	小箱	大箱
3,800	2	40

K6-P2 アングル型止水栓



銅パイプ・ナットなし

価格(円)	入数(個)	
	小箱	大箱
3,150	2	40

K31-P5 ストレート形止水栓



本体ナット付

価格(円)	入数(個)	
	小箱	大箱
3,100	2	40

K115CP2 洗濯機用水栓



緊急止水機能付・逆止弁なし

価格(円)	入数(個)	
	小箱	大箱
4,780	1	40

K19SU4 分岐水栓



価格(円)	入数(個)	
	小箱	大箱
2,600	2	40

FTB100KT サーモスタット付シャワー



価格(円)	入数(個)
38,700	4

MSK110KT シングルレバー式混合栓

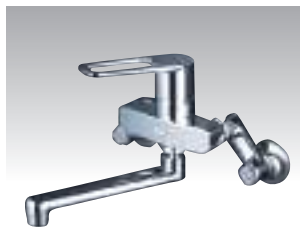

価格(円)	入数(個)
24,700	4

KM5011T 台付1穴シングルレバー



価格(円)	入数(個)
27,100	4

KM7014T2 洗面用シングルレバー混合栓



ゴム栓付

価格(円)	入数(個)
21,400	4

KM13N2 2ハンドル混合栓



価格(円)	入数(個)
9,450	12

KM66G 洗面用2ハンドル混合栓



ゴム栓付

価格(円)	入数(個)
11,400	10

KF30N2 2ハンドルシャワー



価格(円)	入数(個)
19,100	10

KM17NE 台付2穴2ハンドル混合栓



価格(円)	入数(個)
12,800	10

※価格が赤色の場合はメーカー価格です。掛率が異なります。

価格には、消費税は含まれておりません。

SP1100N 水栓コンセント



- 水栓本体を壁内へ内蔵した洗濯機用水栓コンセントです。洗濯機・乾燥機の邪魔にならず、ランドリーの省スペース化がはかれます。
- さらに安全機能も充実し、毎日のお洗濯を安心・安全に行えます。

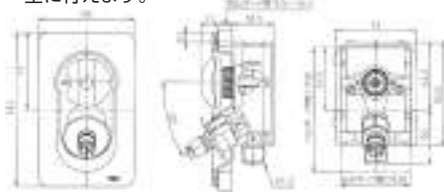

寸法図 (単位: mm)

品番	価格(円)	備考
SP1100N	5,570	逆止弁付
SP1100UN		逆止弁付・天井配管用

- ! ●緊急ストッパー付

SP1100NJ 水栓コンセント 樹脂管用ワンタッチ継手一体型

樹脂管用ワンタッチ継手
アレスフィット(φ13)

- メーカー・管種を問わず、JIS規格の樹脂パイプ(PE-X・XM種・PB・J種)の13mmに適合しています。樹脂管を挿入するだけのワンタッチ接続で、ねじ込み作業は不要です。

品番	価格(円)	備考
SP1100NJ	6,470	逆止弁付

- ! ●緊急ストッパー付

SP1190S-D 水栓コンセント



- スライド式の本体で、壁厚30mmに対応。
- 一次継手側が上下に180°回転し、上端位置では天井配管にも対応できます。

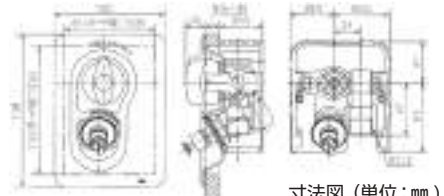

寸法図 (単位: mm)

品番	価格(円)	備考
SP1190S-D	7,330	逆止弁付
SP1190SA-D	8,350	逆止弁付・封入圧緩衝機能付

- ! ●緊急ストッパー付
●天井配管兼用

SP1191S-OT13-D 水栓コンセント 樹脂管用ワンタッチ継手一体型

SP(SC)1191S-OT13
樹脂管用ワンタッチ継手
アレスフィット(φ13)付

- 一次側継手は軸回転ができる偏心型で、容易に位置調整が行えます。
- ボックスは漏水検知機能付きで安心です。

品番	価格(円)	備考
SP1191S-OT13-D	7,990	逆止弁付

- ! ●緊急ストッパー付
●漏水検知機能付

SP1200S-12.5-D 2ハンドル混合水栓コンセント



写真は床下配管用

- お湯を使用できる洗濯機用水栓コンセントです。毎日のお洗濯も、お湯を使えばスムーズに行えます。

品番	価格(円)	備考
SP1200S-12.5-D	17,290	逆止弁付
SP1200US-12.5-D		逆止弁付・天井配管用
SP1200SA-12.5-D	18,750	逆止弁付・封入圧緩衝機能付
SP1200USA-12.5-D		逆止弁付・封入圧緩衝機能付・天井配管用

- ! ●緊急ストッパー付

SP1591-2-D 散水栓コンセント



- スペースに限りあるベランダやガレージに設置することで、空間の省スペース化がはかれます。
- 商品は防水性・気密性を高めるよう多重のシール構造としています。

品番	価格(円)	備考
SP1591-2-D	13,730	逆止弁付

SP1390N 水栓コンセント内蔵型・防水パン

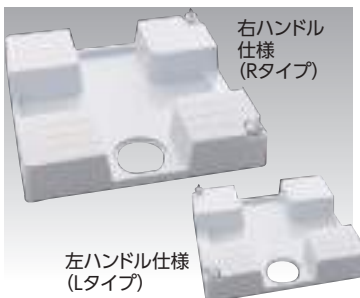
右ハンドル
仕様
(Rタイプ)左ハンドル仕様
(Lタイプ)

- セット内容
・防水パン(640×640)
・洗濯用ホース(1.5m)
・水栓セット

- 水栓コンセントを防水パンに内蔵し、給水・排水のユニット化をはかった水栓一体型の防水パンです。

- ! ●緊急ストッパー付
●商品と価格に排水トラップは含まれていません。

品番	価格(円)	備考
SP1390N	23,100	緊急ストッパー付
SP1390NJ	23,980	緊急ストッパー付 樹脂管用ワンタッチ継手付

価格には、消費税は含まれておりません。

水栓コンセント部品 カプラーセット

品番	価格(円)	備考
SP1100-K1	1,630	SP1100
SP1100S-K1-D	2,200	SP1100S
		SP1100RS
		SP1100US
		SP1190S
		SP1100SA
SP1100SA-K2-D	2,310	SP1100USA
		SP1100RSA
		SP1190SA
		SP1200S
SP1200S-K3-D	2,200	SP1200S
SP1191S-K1-D	2,310	SP1191S
SP1100N-K1	1,630	SP1100N
		SP1100NJ

※価格が赤色の場合はメーカー価格です。掛率が異なります。