

S3450・CR シーリングプレート(鉄クロム)

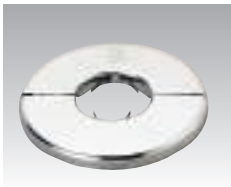

呼び	サイズ(mm)		価格(円)	入数
	適合管外径	プレート外径		
15	21.7	68	120	20
20	27.2	77	130	
25	34.0	86	180	
32	42.7	93	220	
40	48.6	103	250	
50	60.5	114	300	
65	76.3	140	420	
80	89.1	150	490	
100	114.3	185	740	10
125	139.8	221	1,800	
150	165.2	260	2,160	
200	216.3	330	6,720	

S3450・SUS シーリングプレート(ステンレス)

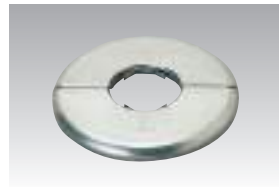

呼び	サイズ(mm)			価格(円)	入数
	外径	内径	厚さ		
15	75	25		350	20
20	81	31		380	
25	87.5	37.5		460	
32	96	45		700	
40	102	51		820	
50	114	63		940	
65	145	80		1,400	
80	160	92.5		1,800	
100	187	118		2,520	10
125	218	140		5,800	
150	245	166		7,200	
200	292	220		11,500	

S4351 ビニル割リプレート(のり付)



※ビニル製は発注時に色をご指定下さい。

呼び	サイズ(mm)		価格(円)	カラー
	外径	内径		
15	61	22	150	白 アイポリー
20	77	28	180	
25	85	34	220	
32	90	43	250	
40	99	49	350	
50	115	61	370	
65	140	77	450	
80	150	90	720	
100	175	115	840	
125	200	140	1,440	
150	226	167	2,360	

※厚さ：1.5mm

●別注寸法できます。

S4352 穴無プレート(のり付)



※ビニル製は発注時に色をご指定下さい。

サイズ(mm)	価格(円)	カラー	価格(円)
外径	ビニル		ステン
40φ		白 アイポリー	280
50φ	80		300
60φ	110		320
80φ	160		460
100φ	220		780
120φ	360		880
150φ	500		1,340
200φ	1,000		2,240

※厚さ：ビニル 1.5mm
ステン 1mm

●別注寸法できます。

S3451・SUS ステンレス製のり付プレート



呼び(A)(mm)	GP・VP用 外径(mm)	価格(円)	耐火二層管 用 外径(mm)	価格(円)
15	61	370		
20	77	470		
25	84.5	500		
32	93	620		
40	99	680	124	1,000
50	115	840	137	1,080
65	141	1,070	153	1,480
80	150	1,490	166	1,600
100	175	1,680	193	2,160
125	201	2,240	220	2,600
150	227	2,600	246	4,260
200	278	4,440		

●板厚：1mm
●納期：3日間

●SUSは、腐食に強く耐寒性・耐水性にすぐれ、壁に沿っての折り曲げや、はみ出した所は、ハサミで簡単にカッティングと作業性も抜群です。コンクリート・タイル・板・鉄板等・壁・天井を問わずに対応します。穴無もできます。

ZC3-W 吊りボルト用化粧キャップ

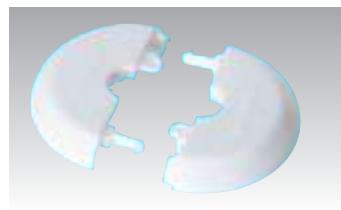

●壁際での取付けができるよう、裏面にカットラインがついています。
●材質：PP ●色調：ホワイト ●1袋(20ヶ)単位の販売になります。
●本製品はW3/8ボルト専用です。
それ以外のボルトには使用しないでください。

品番	価格(20ヶ/円)	梱包
ZC3-W	1,500	20×10

S1805・SUS 給水座金・水栓プレート(SUS)

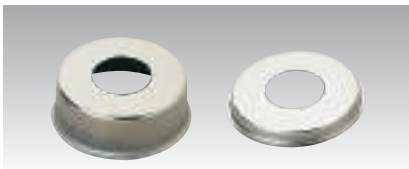

サイズ(mm)		価格(円)	入数
呼び×高さ	外径		
13×3	54	54	50
13×6		62	
13×8		66	
13×10		70	25
13×13		72	
13×16		100	
13×20	110	10	
13×25	170		

S1805・CR 給水座金・水栓プレート(クロム)腰高



サイズ(mm)		価格(円)
呼び×高さ	外径	
13×30	54	550
13×35		750
13×40		880
13×50		1,200
13×60		3,530
13×70		4,400
13×80		4,900
13×90		6,400
13×100		8,000

S1802 幅広給水座金・水栓プレート(真鍮製クロムメッキ仕上)

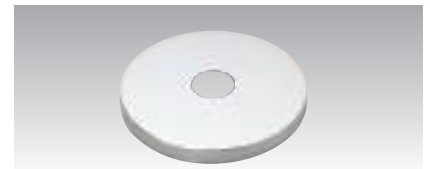

サイズ(mm)		価格(円)	入数
呼び×高さ	外径		
13×1	65	630	10
13×3		580	
13×5		610	
13×10		830	
13×15		2,660	
13×20		3,000	
13×1	80	930	
13×3		810	
13×5		820	
13×10		1,080	
13×15		3,480	
13×20		4,060	
13×1	100	1,310	
13×3		1,220	
13×5		1,310	
13×10		1,550	

価格には、消費税は含まれておりません。

※価格が赤色の場合はメーカー価格です。掛率が異なります。

AP5100 アフレ付きストラップ



●クロームメッキ・座金付

サイズ	価格(円)	入数
25	6,340	20
32	7,240	

AP5101 大栓付ストラップ



●クロームメッキ・座金付

サイズ	価格(円)	入数
25	6,020	10

AP5102 ワン付ストラップ



●クロームメッキ・座金付

サイズ	価格(円)	入数
25	4,550	10

AP5104 アフレ付きPトリアップ

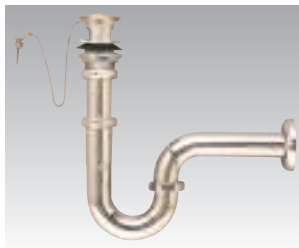

●クロームメッキ・座金付

サイズ	価格(円)	入数
25	5,770	10
32	6,360	

AP5105 大栓付Pトリアップ



●クロームメッキ・座金付

サイズ	価格(円)	入数
25	5,330	10

AP5109 アフレ付排水金具



●横穴排水金具

サイズ	価格(円)	入数
25	2,400	10
32	2,750	

AP5106 アフレ用ゴム栓



価格(円)	入数
500	120

AP5103 アフレ無(大栓)排水金具

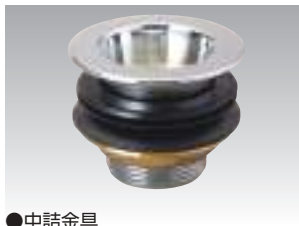

●中詰金具

サイズ	価格(円)	入数
25	2,020	10
32	3,700	

AP5173 排水管袋ナット



サイズ	価格(円)	入数	備考
25	450	20	32山 16
32	480		38山 16
38	600		45山 16

AP5175 排水さしこみパッキン

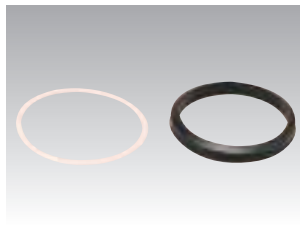

サイズ	価格(円)	入数
25	180	100
32	200	
38	220	

AP5176 排水水平パッキン

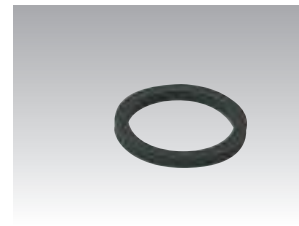

サイズ	価格(円)	入数
25	100	100
32	120	
38	180	

AP5180 排水管用座金(フラッシュ管兼用座金)

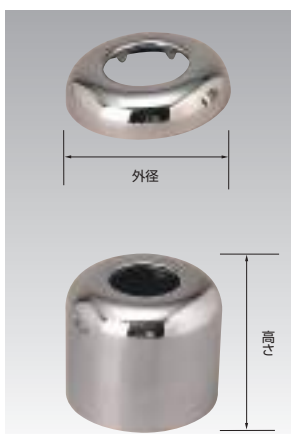

内径	サイズ		価格(円)	材質
	外径	高さ		
25	60	* 15	220	SUS
		20		
		25	660	
		30		
		40	710	
	50	840		
	32	* 15	250	
		20	760	
		25	770	
		30	780	
35		840		
32.5 (FV 兼用)	72	20	860	クローム
		25	940	
		30	1,000	
		35	1,110	
		40	1,240	
	50	1,520		
	60	1,790		
	70	2,050		
	80	6,920		
	90	8,000		
100	10,900			

内径	サイズ		価格(円)	材質
	外径	高さ		
38	60	* 15	600	SUS
		20	600	
		25	660	
		30	720	
		35	780	
	40	780		
	72	45	860	
		50	940	
		60	2,150	
		70	2,460	
			クローム	

内径	サイズ		価格(円)	材質
	外径	高さ		
25	15	70	700	クローム
		80	1,300	
		90	1,660	
		100	2,500	
		80	2,860	
	30	90	4,300	
		100	5,100	
		72	700	
		80	1,300	
		90	1,660	
32.5 (FV 兼用)	15	100	2,500	クローム
		80	2,860	
		90	4,300	
		100	5,100	
		80	1,300	
	30	90	1,660	
		100	2,500	
		80	2,860	
		90	4,700	
		100	5,600	

*印は標準の高さ

価格には、消費税は含まれておりません。

AP5113 ストラップ用ステッキ

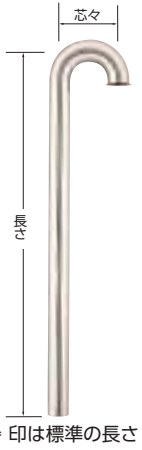

呼び径	サイズ		価格(円)	入数	
	長さ	芯々			
25	*530	60	2,340	10	
	600	60	2,750		
	700	60	3,400		
	700	100	3,860		
32	550	140	4,070	1	
	200	200	4,690		
	*450	80	2,580		10
	500	80	2,900		
600	80	3,400			
700	80	4,130			
500	110	110	4,240	1	
	140	140	5,000		
	180	180	5,200		
	200	200	5,500		
	210	210	5,790		
38	90	90	4,700	5	
	140	140	7,500		
	180	180	8,000		

※芯々の長いものは受注生産です。(納期3～7日)

*印は標準の長さ

AP5110 排水ツバ付直管 (排水テール)



呼び径	サイズ		価格(円)	入数	
	長さ	芯々			
25	150	200	650	10	
	200	200	740		
	250	200	870		
	300	200	1,020		
	400	200	1,530		
	500	200	1,840		
32	100	200	610	10	
	150	200	740		
	200	200	860		
	250	200	1,020		
	300	200	1,190		
	400	200	1,870		
38	500	200	2,260	1	
	200	250	1,380		10
	250	250	1,640		
	300	250	1,860		
500	250	3,600	1		

AP5120 ポップアップ用糸ネジ直管



呼び径	サイズ		価格(円)	入数
	長さ	芯々		
32	200	200	1,520	10
	250	200	1,790	
	300	200	2,090	
	300	300	2,090	

AP5116 Pトラップ用キセル



呼び径	サイズ		価格(円)	入数
	長さ	芯々		
25	*150	200	990	10
	200	200	1,150	
	250	200	1,310	
	300	200	1,470	
	400	200	2,170	
	500	200	2,570	
32	*150	200	1,120	10
	200	200	1,300	
	250	200	1,480	
	300	200	1,690	
	350	200	2,060	
	400	200	2,270	
600	450	200	2,490	1
	500	200	2,720	
	600	200	4,520	
	600	200	4,520	

AP5119 S.Pトラップ用U管

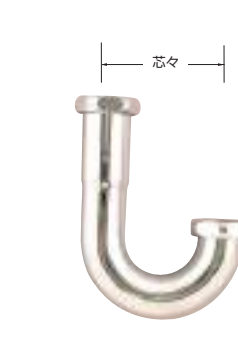

呼び径	サイズ		価格(円)	入数
	長さ	芯々		
25	*60	200	2,300	10
	100	200	5,100	
	140	200	6,200	
	200	200	2,820	
	*80	200	5,300	
32	110	200	6,700	10
	140	200	6,800	
	180	200	7,000	
	210	200	7,000	
	*80	200	4,700	
38	140	200	7,640	10
	180	200	8,280	
	180	200	8,280	

※芯々の広いものは受注生産です。
*印は標準の長さ

K-1651 ジコボ君-S (自己破壊防止金具)

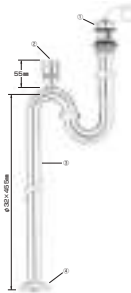

■部品構成表(材質)

① ゴム栓	本体: 黄銅製めっき仕上げ パッキン: 合成ゴム ナット: 黄銅製 袋ナット: 黄銅製めっき仕上げ 丸カン: ステンレス製 ゴム詰: 合成ゴム ポールチェーン: 黄銅製めっき仕上げ
② 通気弁	樹脂製
③ パイプ	黄銅製めっき仕上げ
④ ワン座金	ステンレス製

価格(円)	入数
13,600	10

K-1652 ジコボ君-P (自己破壊防止金具)

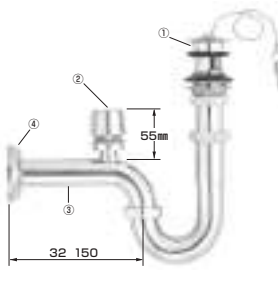

■部品構成表(材質)

① ゴム栓	本体: 黄銅製めっき仕上げ パッキン: 合成ゴム ナット: 黄銅製 袋ナット: 黄銅製めっき仕上げ 丸カン: ステンレス製 ゴム詰: 合成ゴム ポールチェーン: 黄銅製めっき仕上げ
② 通気弁	樹脂製
③ パイプ	黄銅製めっき仕上げ
④ ワン座金	ステンレス製

価格(円)	入数
12,700	10

K-1653 ジコボ君-S (自己破壊防止金具・取替用)



■部品構成表(材質)

① 通気弁	樹脂製
② パイプ	黄銅製めっき仕上げ

※取替時注意
もとの袋ナットパッキンとワン座金をご使用下さい。

■価格表

サイズ	価格(円)	入数
φ32×455 L	10,000	20
φ32×550 L	10,500	
φ32×750 L	11,000	

K-1654 ジコボ君-P (自己破壊防止金具・取替用)

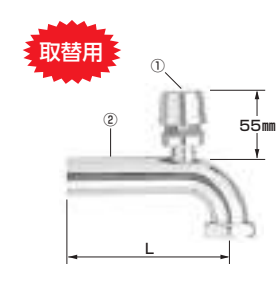

■部品構成表(材質)

① 通気弁	樹脂製
② パイプ	黄銅製めっき仕上げ

※取替時注意
もとの袋ナットパッキンとワン座金をご使用下さい。

■価格表

サイズ	価格(円)	入数
φ32×150 L	9,000	20
φ32×200 L	9,200	
φ32×250 L	9,300	
φ32×300 L	9,400	
φ32×400 L	9,600	
φ32×500 L	9,600	

PTU48 空間のP

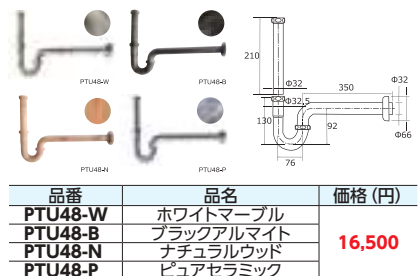

品番	品名	価格(円)
PTU48-W	ホワイトマーブル	16,500
PTU48-B	ブラックアルマイト	
PTU48-N	ナチュラルウッド	
PTU48-P	ピュアセラミック	
PTU48-P	ピュアセラミック	

材質: 黄銅製、ワン座: ステンレス
●受注生産になります

価格には、消費税は含まれておりません。

STU49 空間のS



品番	品名	価格(円)
STU49-W	ホワイトマーブル	19,800
STU49-B	ブラックアルマイト	
STU49-N	ナチュラルウッド	
STU49-P	ピュアセラミック	
STU49-P	ピュアセラミック	

材質: 黄銅製、ワン座: ステンレス
●受注生産になります

HK-50 洗面排水共通金具32

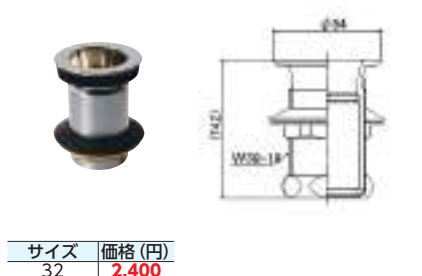

サイズ	価格(円)
32	2,400

※価格が赤色の場合はメーカー価格です。掛率が異なります。

AP5252 支持バンド頭部



サイズ	心棒穴	φ用	価格(円)	入数	サイズ	心棒穴	φ用	価格(円)	入数
W1/4	13		740	20	W1/4	25		840	10
	16		750			32	820		
	19		820			32.5	1,600		
	20.5		740			38	5,500		
	21.2		940			50			

AP5253 支持バンド台(ビス付)



サイズ	心棒径	価格(円)	入数
W1/4		630	20

AP5265 差込ソケット



サイズ(mm)	L	価格(円)	サイズ(mm)	価格(円)
13	32	2,340	25 × 32	2,800
16	38	2,620	38 × 32	3,100
19	44	3,060		
25	50	1,780		
32	54	2,000		
38	52	2,580		
50	60	14,180		

AP5267 差込チーズ



サイズ(mm)	価格(円)	サイズ(mm)	価格(円)
13	5,960	19 × 19 × 16	5,960
16	6,400	25 × 25 × 16	8,100
25	6,840	32 × 32 × 16	10,800
32	6,920	25 × 19 × 19	11,440
38	11,060	32 × 25 × 25	11,560
		38 × 25 × 25	12,310

AP5255・AP5256 支持バンド用心棒・サヤ管

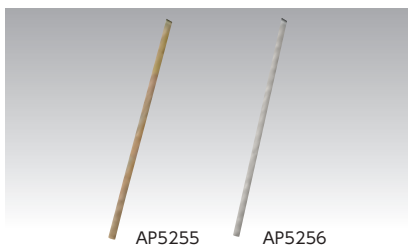

品番	サイズ(mm)		価格(円)	入数
	径	長さ		
AP5255	W1/4	500	1,000	50
		1000	1,800	25
AP5256	7.1	500	620	50
		1000	1,280	5

AP5236 片アジャスト直管

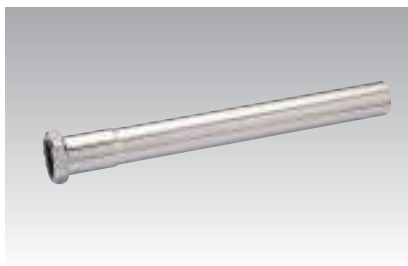

サイズ(mm)	価格(円)	入数
25 × 300	2,040	5
32 × 300	2,200	
38 × 300	2,940	

AP5266 差込エルボ



サイズ(mm)	L	価格(円)	サイズ(mm)	価格(円)
13	30	2,420	19 × 16	4,220
16	33	2,980	25 × 16	5,120
19	36	3,180	25 × 19	6,180
25	37.5	2,850		
32	44.1	3,000		
38	47.2	4,540		
50	65	15,530		

AP5269 差込クロス



サイズ(mm)	価格(円)
25 × 19 × 19 × 16	22,200

AP5254 支持バンド用心棒

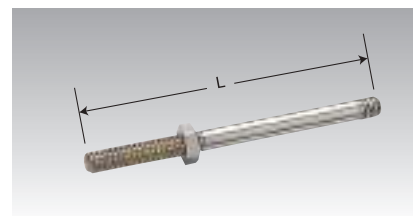

サイズ	心棒径	L(mm)	価格(円)	サイズ	心棒径	L(mm)	価格(円)
50	110	500					
	55			120	540		
	60	360		130	550		
	70	380		140			
	80	430		150	570		

AP5236W 両アジャスト直管

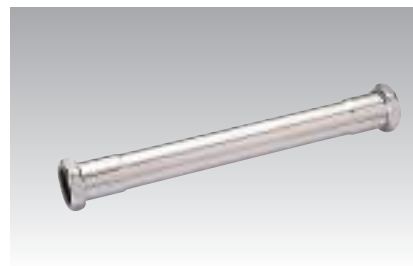

サイズ(mm)	価格(円)	入数
25 × 300	3,110	1
32 × 300	3,470	
38 × 300	4,470	

AP5268 差込45°エルボ



サイズ(mm)	価格(円)
25	2,830
32	3,520
38	4,500

AP146 大便器用スパット

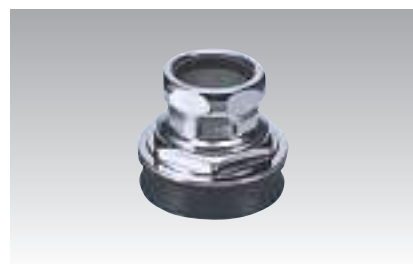

サイズ(mm)	価格(円)
32	2,360
38	2,530

AP5222 フラッシュバルブ用給水ニップル



サイズ(mm) 口径 長さ	価格(円)	サイズ(mm) 口径 長さ	価格(円)	サイズ(mm) 口径 長さ	価格(円)	サイズ(mm) 口径 長さ	価格(円)
40	930	105	1,750	170	2,610	400	5,420
45	990	110	1,760	180	2,720	450	6,080
50	1,050	115	1,870	190	2,840	500	6,760
55	1,100	120	1,920	200	3,030	515	6,930
60	1,160	125	1,980	210	3,150	540	7,250
65	1,230	130	2,040	220	3,280	600	7,880
70	1,290	135	2,110	230	3,400	630	8,220
75	1,310	140	2,170	240	3,530	650	8,540
80	1,380	145	2,240	250	3,650	675	8,870
85	1,440	150	2,340	280	4,040	700	9,550
90	1,490	155	2,400	290	4,160	725	9,890
95	1,560	160	2,470	300	4,340		
100	1,610	165	2,550	350	4,780		

AP5237 フラッシュバルブ用小曲管



サイズ(mm)	価格(円)
32 × 200 × 105	1,540
32 × 200 × 200	1,980
32 × 200 × 300	2,440
32 × 200 × 400	2,890
32 × 200 × 500	4,020
32 × 300 × 300	2,890
32 × 500 × 500	6,310

AP5223 フラッシュバルブ用連結管

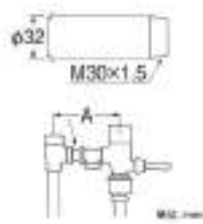

サイズ A	価格(円)
100用	2,460
110用	2,820
120用	3,340
130用	3,720
150用	4,140
160用	4,520

調整タイプのFVに使用できますが
このサイズになり調整はできません。

- ご注文の際は、Aの長さでご指示下さい。
- 当仕様は、TOTO用です。

AP5235 ハイタンク用洗浄管



サイズ(mm)	価格(円)
32 × 1800	6,630

AP56D 洗浄管下部バンド

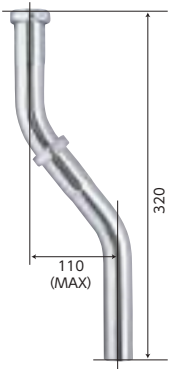

品番	サイズ(mm)	価格(円)
AP56D	32	4,360

AP156D 洗浄管下部バンド

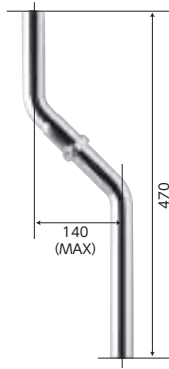

品番	サイズ(mm)	価格(円)
AP156D	32	4,360

OM-14 ハイタンク

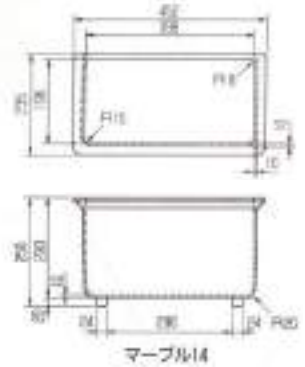

- 樹脂製
- 穴なし
- 枠取付用ビス付

価格(円)
15,000

S5206 ハイタンク用引手



価格(円)
1,700

S5208 ハイタンク用天秤

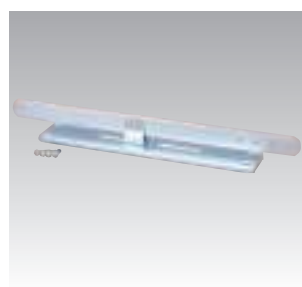

- ビス付
- | 価格(円) |
|-------|
| 1,700 |

S5207 Wサイホン



サイズ	価格(円)	入数
3 ガロン	9,800	20

S5207C クロームWサイホン



価格(円)	入数
4,600	10

価格には、消費税は含まれておりません。

AP570D・(171DJ) ロータンク用洗淨管セット



品番	価格(円)	サイズ
AP570D	4,070	32 横引 268mm
AP571D	4,490	32 横引 368mm
AP171DJ	5,660	38 横引 267mm
AP171DR・DL	7,870	38×270×220

AP5233 アジャストバンド管

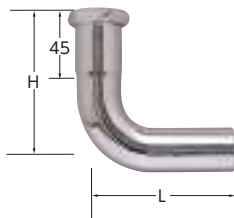

口径	サイズ(mm)		価格(円)
	H	L	
32	130	115	2,030
		200	2,470
		250	2,680
		300	2,890
38	110	110	2,690
		200	3,040
		250	3,310
		300	3,560

AP5233-72 アジャストバンド管 72曲

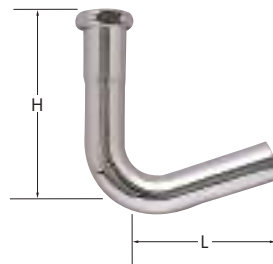

サイズ(mm)			価格(円)
口径	H	L	
32	130	120	3,140
38	120	120	3,200

AP5232 ロータンク用バンド管

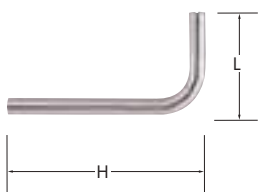

※各種寸法出来ます。

サイズ(mm)			価格(円)
口径	H	L	
32	320	170	1,970
		270	2,380
		470	3,280
		400	3,450
38	380	210	2,870
		470	4,360
		400	4,570
		500	5,200
50	500	300	6,200
		450	
		500	
		600	

AP5226 ロータンク用ツバ付給水L管(670F)

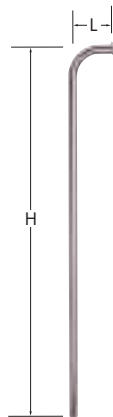

口径	サイズ(mm)		価格(円)
	L	H	
55	13	350	1,000
		500	1,350
		600	1,800
		700	2,000
		75	1,400
75	13	100	1,450
		150	1,800
		200	1,900
		30	
		35	
		40	1,350
		45	
		50	
		60	
		65	1,400
		70	
		80	
		85	1,450
		90	
95			
105			
110			
115			
120	1,800		
130			
135			
140			
145			

AP5229 小便利器用ツバ付曲管

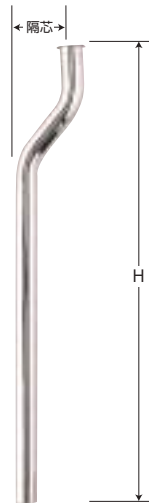

口径	サイズ(mm)		価格(円)	入数
	H	偏心		
200	16	10	1,060	10
		20		
		30		
		40		
250	16	10	1,250	10
		15		
		20		
		25		
		30		
		35		
		40		
		45		
		50		
		55		
		60		
		65		
		70		
		75		
		80		
		85		
90				
95				
100				
500	16	30	1,490	10
		40	1,340	
500	16	30	1,490	10
		40	1,620	
500	16	30	2,450	10
		40		

AP5228 小便利器用ツバ付直管



サイズ(mm)		価格(円)	入数
口径	L		
16	200	610	10
	250	730	
	300	850	
	400	1,220	
	500	1,450	
	1000	2,920	

AP5230 小便利器用L管



サイズ(mm)			価格(円)	入数
口径	幅	長さ		
16	100	200	1,120	10
		250	1,300	
		300	1,500	
		500	2,280	
		150	1,620	
		300	2,280	

AP5231 小便利器用P管



サイズ(mm)			価格(円)	入数
口径	幅	長さ		
16	100	200	1,440	10
		250	1,570	
		300	1,730	
		150	2,300	

AP5281 小便利器用座金 (T61B用)

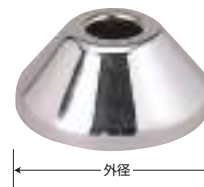

●T61B用
●黄銅製クロームメッキ

サイズ(mm)			価格(円)	入数
内径	外径	高さ		
16	60	30	2,130	10
		40	2,420	
		40	2,420	
		50	2,760	

S52WCF-SD 洋風便器用床フランジ:オールマイティー型

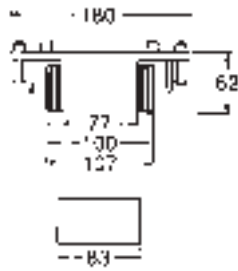

- 75・100のVP、VU兼用タイプ
- ステンレスビス付
- 材質 ABS樹脂

サイズ(mm)	価格(円)	入数
75・100兼用	1,300	30
ガスケット	380	60
Tボルト	600	バラ

S52WCF-S 洋風便器用床フランジ

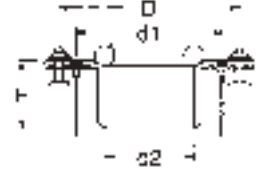
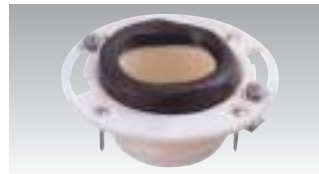

- VP、VU兼用タイプ
- ステンレスビス付

サイズ(mm)	価格(円)	入数
75	1,260	30
100		
ガスケット	380	60
Tボルト	600	バラ

寸法	D	d1	d2	H
75	152	107	70	65
100	152	120	94	66

S5250(G・B) 小便器用床・壁掛用フランジ

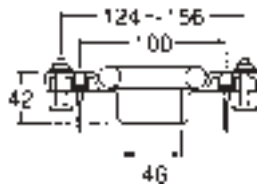

- VPVU兼用タイプ(ステンレスビス付)
- 床・壁掛に兼用使用出来ます。
- ガスケット材質ブチルゴム

品番	価格(円)	サイズ(mm)	入数
S5250	1,200	50	30
S5250G ガスケット	380		100
S5250B ボルト	600		バラ

S5204L 大便器用スパット



品番	価格(円)	備考
S5204L	1,200	曲

S5203(VU-2) ハンディユニオン(和風便器用)

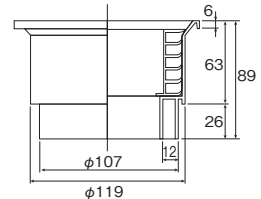
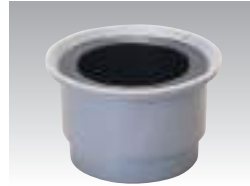

- ジョイント部の自在パッキンは軟質ビニールを使用しておりますので腐蝕する心配がありません。
- 便器とソケットの角度やセンターが多少違ってもしっかりとアジャスト出来ます。
- 水漏れの心配がなく取付が非常に簡単です。

価格(円)	入数
2,300	10

R72070C ローボンプスーパープラス(ケース付)



- トイレ、浴室、洗面台の詰まりの除去に
- 強力な水圧で素早く詰まりを解消。
- 詰まり水に触れずクリーンな作業が可能。
- 内圧変化に強い丈夫なボディ。
- 清掃能力
パイプ径: φ20mm~φ75mm

価格(円)	入数
24,800	4

S5201 柄付掃除ゴム



- 集合住宅の排水管メンテナンス用
- 学校などの排水管メンテナンス用
- オフィスビルの排水定期メンテナンス用
- 駅や地下街などの商業施設メンテナンス用



業務用特大
カップ直径
145mm

家庭用大
カップ直径
130mm

品番	種類	サイズ(mm)	価格(円)
S 5201-1 (赤褐色)	業務用特大	145 φ×665	3,000
S 5202-1 (クロ)	家庭用大	130 φ×555	2,000

S5211 ラバーカップ

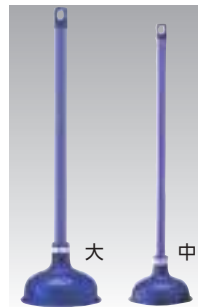

- 排水口・和式便所の詰まり取りに適したタイプです。

品番	サイズ(mm)	価格(円)	入数
S5211 大	165 φ×580	1,300	20
S5211 中	125 φ×555	780	

S5212 ラバーカップ洋式

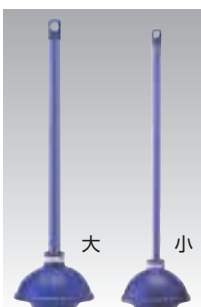

- 先端が洋式便器などの排水口の中に深く入るので空気のもれが少なく強力な吸力を発揮します。



先端を内側に押し込むと通常の床排水口、和式便器、小便器などにも利用できます。

品番	サイズ(mm)	価格(円)	入数
S5212 大	165 φ×620	2,000	20
S5212 小	145 φ×595	1,700	

S5213 ラバーカップ洋式 ケース付



- ケース付でスッキリ、清潔に収納。

サイズ(mm)	価格(円)	入数
145 φ×655	2,700	10

価格には、消費税は含まれておりません。

※価格が赤色の場合はメーカー価格です。掛率が異なります。

C2M 非水洗半底大便器

ジャニス



サイズ(mm)	価格(円)	入数
260×540×334	14,100	2

価格は1セットの表記です。

U1M 非水洗小便器

ジャニス



品番	品名	サイズ(mm)	価格(円)
U1M	非水洗小便	370×250 ×380	13,900
TV1	小便器用筒		1,300
NT7A BW1	化粧頭付木		200×4
セット価格			16,000

価格は1セットの表記です。

C9M 非水洗腰掛大便器

ジャニス



品番	品名	サイズ(mm)	価格(円)
C9M	非水洗腰掛	350×470×350	21,900
NC801W BW1	ふた付前丸		9,800
NT7B BW1	化粧頭付木		200×4
セット価格			32,500

U101A BW1 非水洗センターストール小便器

ジャニス



品番	品名	サイズ(mm)	価格(円)
U101A BW1	非水洗センター	320×305×710	35,300
TV101	センターストール用		1,300
NT7A BW1	化粧頭付木		200×4
セット価格			37,400

533 サンタリーエースOD両用式
段差があるトイレ用

アロン化成



アイボリー

- 和式便器に被せるだけで洋式便座に早変わり
- 非水洗対応のフタ形状
(臭いがもれにくい)
- ※市販の温水洗浄便座は取り付けできません。
- ※上フタに、市販の上フタカバーは取り付けできません。

品番	価格(円)
533-303(アイボリー)	16,000
533-304(ライトブルー)	

534 サンタリーエースHG両用式
段差があるトイレ用

アロン化成



アイボリー

- 和式トイレにかがむには足腰や膝に不安な方
- ※ソフト便座、暖房便座、市販の温水洗浄便座は取り付けできません。
- ※上フタに、市販の上フタカバーは取り付けできません。

品番	価格(円)
534-113(アイボリー)	17,500
534-114(ライトブルー)	

533 サンタリーエースSD据置式
段差のないトイレ用

アロン化成



<ソフト便座>

- スペースの問題で今まで設置できなかったトイレにも、90°方向変えで取り付けができる可能性が広がりました。
- 色調:アイボリー
- ※温水洗浄便座は取り付けできません。
- ※上フタに、市販の上フタカバーは取り付けできません。

品番	価格(円)
533-473	22,000

534 サンタリーエースHG据置式
段差のないトイレ用

アロン化成



アイボリー

- 座ったときに太ももやお尻の負担をやわらげる波形便座形状。
- ※ソフト便座、暖房便座、市販の温水洗浄便座は取り付けできません。
- ※補高スプーサーは取り付けできません。
- ※上フタに、市販の上フタカバーは取り付けできません。

品番	価格(円)
534-123(アイボリー)	20,500
534-124(ライトブルー)	

※価格が赤色の場合はメーカー価格です。掛率が異なります。

価格には、消費税は含まれておりません。

やさしい手ざわりと温かみを持った手すり。

ソフトタッチバーの表面は軟質ビニール樹脂（抗菌剤入り）でおおわれ、やさしい手ざわりと温かみを持った手すりに仕上げられています。
色：アイボリー、ブラウン ご指示下さい。木目タイプもあります。

APH-34I ソフトタッチバーI型

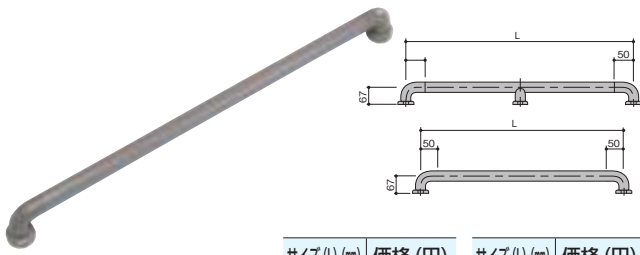

●場所を選ばない一般的なタイプ。表面におおわれている軟質塩化ビニール樹脂により手ざわりが温かく、しかもしっかりと握れて安定性を保っています。

サイズ(L) (mm)	価格 (円)	サイズ(L) (mm)	価格 (円)
300	8,800	900	20,000
350		1000	21,000
400	9,500	1100	23,000
500	10,000	1200	24,000
600	10,800	1300	25,000
700	11,000	1400	26,000
800	12,000	1500	28,000

! ●800L迄は2本足、900以上3本足

APH-34L ソフトタッチバーL型

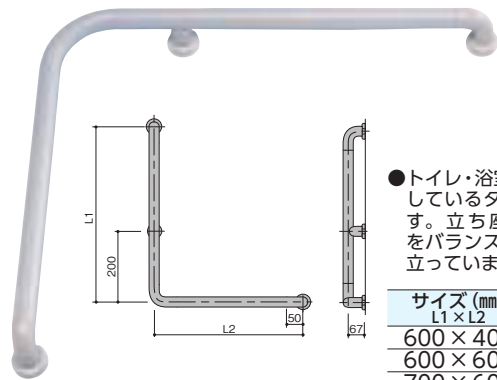

●トイレ・浴室・玄関等で活躍しているタイプの手すりです。立ち座りの多い姿勢をバランスよく保つのに役立っています。

サイズ (mm) L1×L2	価格 (円)
600×400	18,600
600×600	20,000
700×600	21,000
800×600	21,800

APH-34LL(LR) ソフトタッチバーLL(LR)型

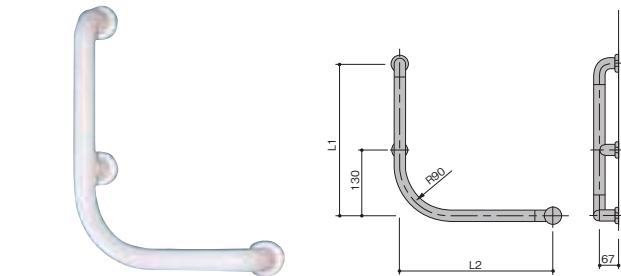

! ●即納品です。写真は左勝手

品番	L1×L2 (mm)	価格 (円)
APH-34LL(左)	350×250	16,600
APH-34LR(右)		

●目的に応じた使い方ができる応用型タイプの手すりです。角(かど)の部分を当社専門の技術を生かした“曲げ”で手ざわりを、よりなめらかに使いやすくしました。

APH-34V ソフトタッチバーV型

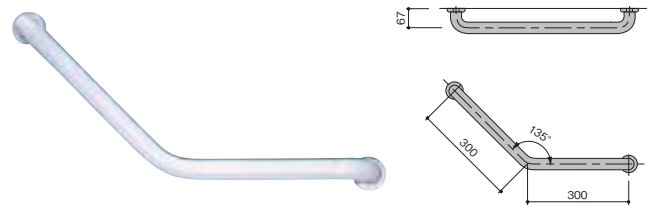

●トイレ・浴室など足元がすべりやすく不安定な場所に役立つタイプの手すりです。不自然な動作をより効果的にサポートします。

サイズ (mm)	価格 (円)
300×300	14,200

APH-34CI ソフトタッチバー入隅コーナー型

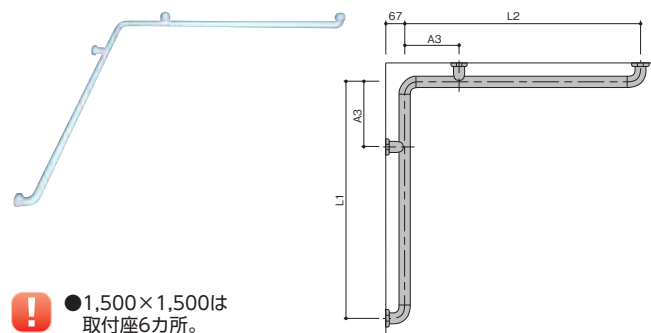

! ●1,500×1,500は取付座6カ所。

L1×L2×A3 (mm)	価格 (円)
500×500×150	24,000
1,000×1,000×200	33,000
1,500×1,500×200	49,600

●各室内の入隅（凹部）くぼんだコーナーに取り付けられるタイプの手すりです。

APH-34CD ソフトタッチバー出隅コーナー型

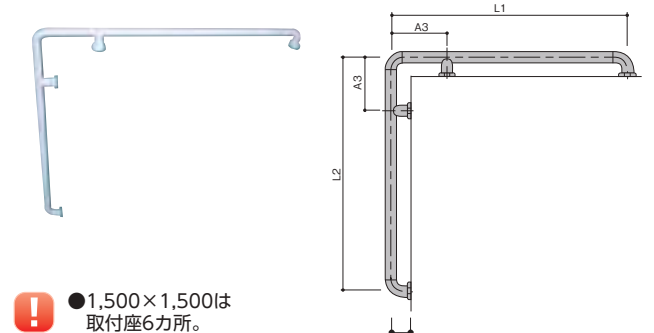

! ●1,500×1,500は取付座6カ所。

L1×L2×A3 (mm)	価格 (円)
500×500×150	24,000
1,000×1,000×200	33,000
1,500×1,500×200	49,600

●入隅コーナー取り付けタイプの逆で出隅（凸部）コーナーに取り付けられるタイプの手すりです。

仕様

- 外径：φ34
- 表面材質：軟質塩化ビニール樹脂（抗菌剤入り）
- 中芯材質：ステンレス（SUS304）
- 色：アイボリー、ブラウン（IV、BR）
- ブラケット裏面：取り付け時に便利なシール付

取付図

●手すり本体の取り付け

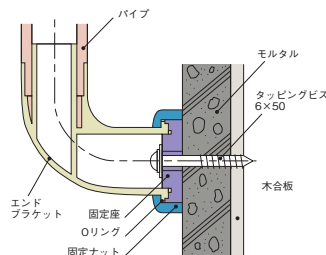

注意

- 人によって使いやすい位置は異なります。
- 強い衝撃を与えないで下さい。
- 手すりに火を近づけないで下さい。
- 石鹸のついた滑りやすい手でぶらさがないで下さい。

器具のお手入れ

いつまでも美しくお使いいただくために

- ふだんのお手入れは、ぬれた布で汚れを拭き落として下さい。
- 汚れのひどい時は中性洗剤を布にしみ込ませて軽く拭き、その後はさっと水拭きをして下さい。
- クレンザー、ベンジン、磨き粉などの目の粗い洗剤やナイロンたわしは使用しないで下さい。やさしい手触りがなくなり、表面に傷がつく恐れがあります。
- 酸性、アルカリ性洗剤はお使いにならないで下さい。

価格には、消費税は含まれておりません。

