

# 水栓柱・ 消防散水機器・ 園芸散水機器など

## Pass

- 214 水栓柱・流し
- 220 消防散水金具
- 226 スプリンクラー機器
- 227 ミスト装置・ローリータンク
- 228 グローベン自動散水システム
- 234 マックスロック・レバーカップリング
- 236 ホースニップル・ホースバンド
- 238 カプラ
- 240 ホース・園芸散水用品
- 242 定水位弁・ボールタップ
- 246 止水栓・閉栓キャップ
- 248 エースボール・チッコロ

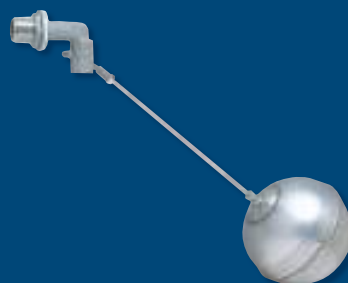

# 09

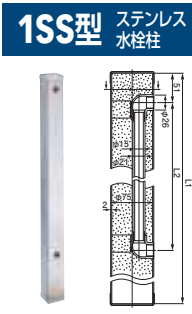

ステンレス鋼管配管

L1	L2
900	650
1200	950

品番	価格(円)	入数
1SS×900	53,900	1
1SS×1200	58,300	
1SS×900-20	56,100	
1SS×1200-20	60,500	

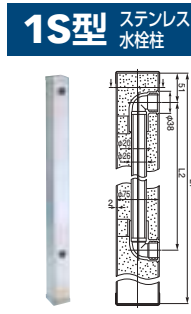

塩ビ管配管

L1	L2
900	650
1200	950

品番	価格(円)	入数
1S×900	46,200	1
1S×1200	48,400	
1S×900-20	48,400	
1S×1200-20	50,600	
1S×900-20×13	48,400	1
1S×1200-20×13	50,600	

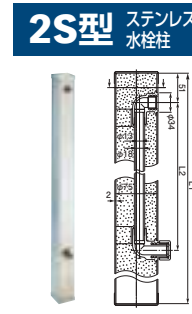

塩ビ管配管

L1	L2
900	650
1200	950

品番	価格(円)	入数
2S×900	46,200	1
2S×1200	48,400	

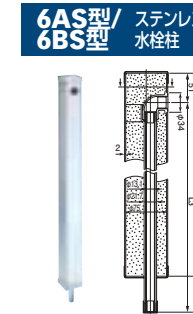

塩ビ管配管

L1	L2	L3
900	840	850
1200	1140	1150

品番	価格(円)	入数
6AS×900	51,700	1
6AS×1200	53,900	
6AS×900-20	56,100	
6AS×1200-20	56,100	
6BS×900	51,700	1
6BS×1200	53,900	
6BS×900-20	56,100	
6BS×1200-20	56,100	

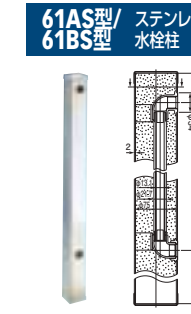

塩ビ管配管

L1	L2
900	650
1200	950

品番	価格(円)	入数
61AS×900	51,700	1
61AS×1200	53,900	
61AS×900-20	56,100	
61AS×1200-20	56,100	
61BS×900	51,700	1
61BS×1200	53,900	
61BS×900-20	56,100	
61BS×1200-20	56,100	

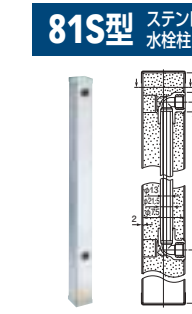

ポリエチレン管配管

L1	L2
900	650
1200	950

品番	価格(円)	入数
81S×900	46,200	1
81S×1200	48,400	
81S×900-20×13	48,400	
81S×1200-20×13	50,600	

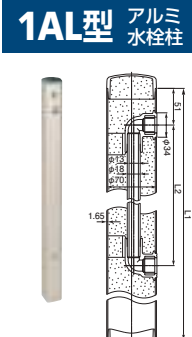

塩ビ管配管

L1	L2
900	650
1200	950

品番	価格(円)	入数
1AL×900	6,930	4
1AL×1200	7,700	

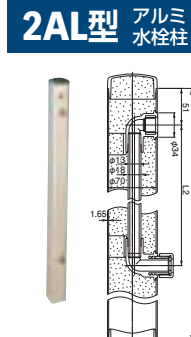

塩ビ管配管

L1	L2
900	650
1200	950

品番	価格(円)	入数
2AL×900	7,700	4
2AL×1200	8,580	

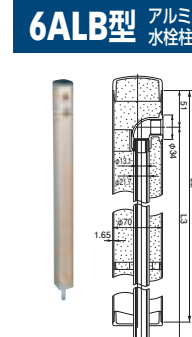

ライニング鋼管白管配管

L1	L2	L3
900	840	850
1200	1140	1150

品番	価格(円)	入数
6ALB×900	8,580	4
6ALB×1200	10,100	

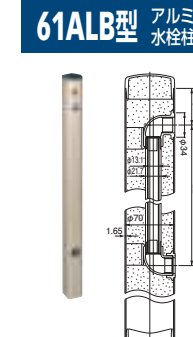

ライニング鋼管白管配管

L1	L2
900	650
1200	950

品番	価格(円)	入数
61ALB×900	9,460	4
61ALB×1200	11,000	

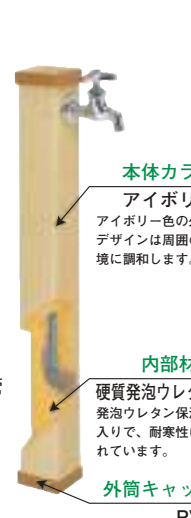

塩ビ管配管  
※写真は1型(銀メッキキャップ)  
L1 L2  
900 650  
1200 950  
品番 価格(円) 入数  
1×900※ 2,970  
1×1200※ 3,410  
1×1500※ 4,400  
11×900-20 4,510  
11×1200-20 4,950  
11×900 2,750  
11×1200 3,080  
H11×900 3,190  
H11×1200 3,630  
※1型は銀メッキキャップです。

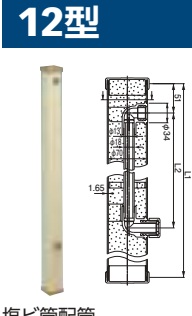

塩ビ管配管

L1	L2
900	650
1200	950

品番	価格(円)	入数
12×900	3,190	10
12×1200	3,630	

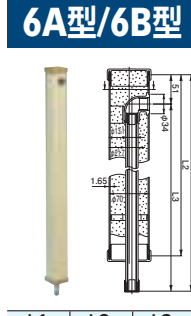

塩ビ管配管

L1	L2	L3
900	840	850
1200	1140	1150

品番	価格(円)	入数
6A×900	6,050	10
6A×1200	7,040	
6B×900	6,490	10
6B×1200	7,480	
6B×900-20	10,600	4
6B×1200-20	11,700	

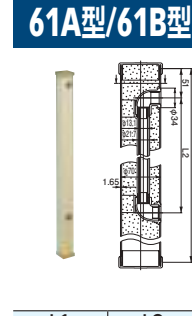

塩ビ管配管

L1	L2
900	650
1200	950

品番	価格(円)	入数
61A×900	6,490	10
61A×1200	7,480	
61B×900	6,820	10
61B×1200	7,810	
61B×900-20	11,000	4
61B×1200-20	12,100	
61B×900-20×13	11,000	4
61B×1200-20×13	12,100	

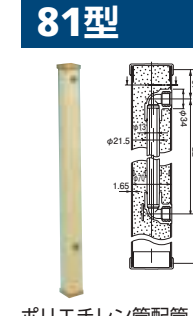

ポリエチレン管配管

L1	L2
900	650
1200	950

品番	価格(円)	入数
81×900	4,510	10
81×1200	5,060	

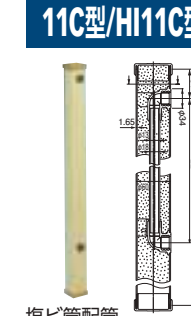

塩ビ管配管

L1	L2
900	650
1200	950

品番	価格(円)	入数
60角 11C×900	2,860	6
60角 11C×1200	3,190	
70角 11C×900	3,850	
70角 11C×1200	4,400	
60角 12C×900	3,630	
60角 12C×1200	3,850	
70角 12C×900	4,400	6
70角 12C×1200	5,170	

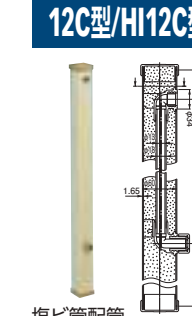

塩ビ管配管

L1	L2
900	650
1200	950

品番	価格(円)	入数
60角 12C×900	3,630	6
60角 12C×1200	3,850	
70角 12C×900	4,400	
70角 12C×1200	5,170	

**1型** みかげ水栓柱

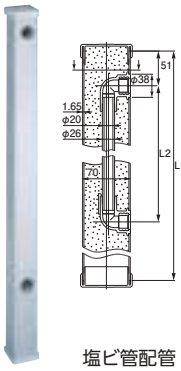

塩ビ管配管

L1	L2
900	650
1200	950

品番	価格(円)	入数
1×900みかげ	2,970	10
1×1200みかげ	3,410	
1×900-20みかげ	4,510	
1×1200-20みかげ	4,950	

**2型** みかげ水栓柱

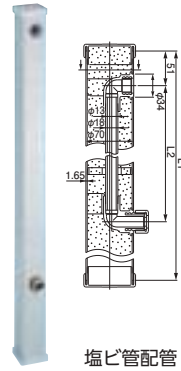

塩ビ管配管

L1	L2
900	650
1200	950

品番	価格(円)	入数
2×900みかげ	3,410	10
2×1200みかげ	3,850	

**6A型** みかげ水栓柱

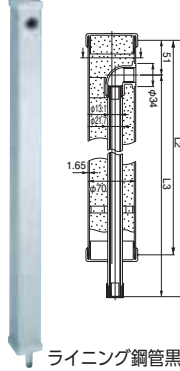

ライニング鋼管黒管

L1	L2	L3
900	840	850
1200	1140	1150

品番	価格(円)	入数
6A×900みかげ	6,050	10
6A×1200みかげ	7,040	

**6B型** みかげ水栓柱

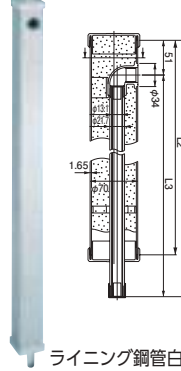

ライニング鋼管白管

L1	L2	L3
900	840	850
1200	1140	1150

品番	価格(円)	入数
6B×900みかげ	6,490	10
6B×1200みかげ	7,480	
6B×900-20みかげ	10,600	
6B×1200-20みかげ	11,700	

**61A型** みかげ水栓柱

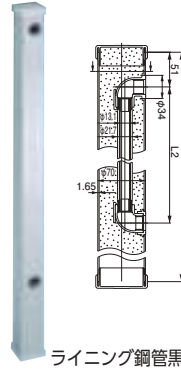

ライニング鋼管黒管

L1	L2
900	650
1200	950

品番	価格(円)	入数
61A×900みかげ	6,490	10
61A×1200みかげ	7,480	

**61B型** みかげ水栓柱

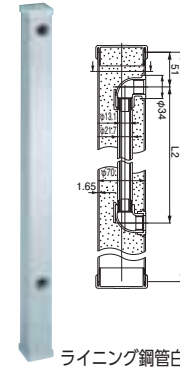

ライニング鋼管白管

L1	L2
900	650
1200	950

品番	価格(円)	入数
61B×900みかげ	6,820	10
61B×1200みかげ	7,810	

**HI-1型** みかげ水栓柱

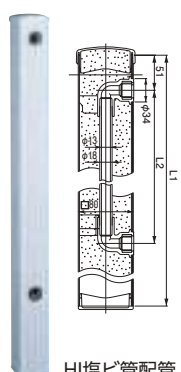

HI塩ビ管配管

L1	L2
900	650
1000	750
1200	950

品番	価格(円)	入数
80角HI-1×900みかげ	5,500	8
80角HI-1×1000みかげ	5,720	
80角HI-1×1200みかげ	6,160	

**HI-16型** みかげ水栓柱

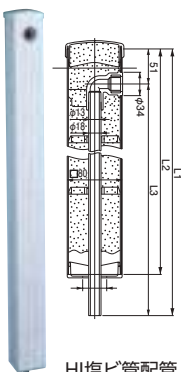

HI塩ビ管配管

L1	L2	L3
960	900	909
1060	1000	1009
1260	1200	1209

品番	価格(円)	入数
80角HI-16×960みかげ	5,390	8
80角HI-16×1060みかげ	5,610	
80角HI-16×1260みかげ	6,050	

**61B型** みかげ水栓柱

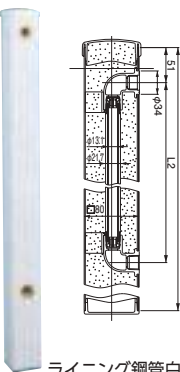

ライニング鋼管白管

L1	L2
900	650
1000	750
1200	950

品番	価格(円)	入数
80角61B×900みかげ	11,800	6
80角61B×1000みかげ	12,100	
80角61B×1200みかげ	12,700	

**6B型** みかげ水栓柱

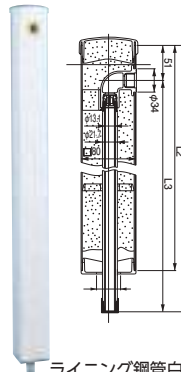

ライニング鋼管白管

L1	L2	L3
960	900	909
1060	1000	1009
1260	1200	1209

品番	価格(円)	入数
80角6B×960みかげ	10,500	6
80角6B×1060みかげ	10,800	
80角6B×1260みかげ	11,300	

**R1型** ホワイト水栓柱

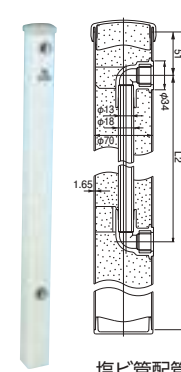

塩ビ管配管

L1	L2
900	650
1200	950

品番	価格(円)	入数
R1×900ホワイト	2,970	10
R1×1200ホワイト	3,410	

**R2型** ホワイト水栓柱

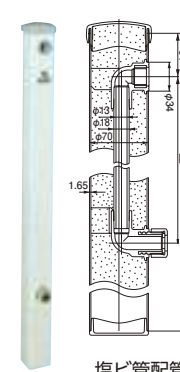

塩ビ管配管

L1	L2
900	650
1200	950

品番	価格(円)	入数
R2×900ホワイト	3,190	10
R2×1200ホワイト	3,630	

**R6B型** ホワイト水栓柱

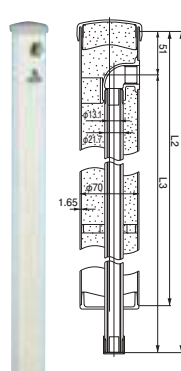

ライニング鋼管白管

L1	L2	L3
900	840	850
1200	1140	1150

品番	価格(円)	入数
R6B×900ホワイト	6,490	10
R6B×1200ホワイト	7,480	

**R61B型** ホワイト水栓柱

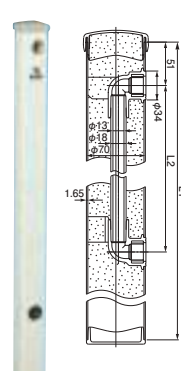

ライニング鋼管白管

L1	L2
900	650
1200	950

品番	価格(円)	入数
R61B×900ホワイト	6,820	10
R61B×1200ホワイト	7,810	

**11C型** グレー水栓柱

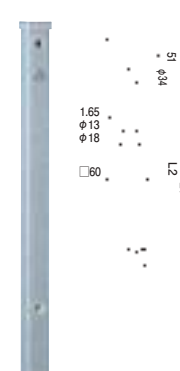

塩ビ管配管

L1	L2
900	650
1200	950

品番	価格(円)	入数
60-11C×900グレー	2,860	6
60-11C×1200グレー	3,190	

**12C型** グレー水栓柱

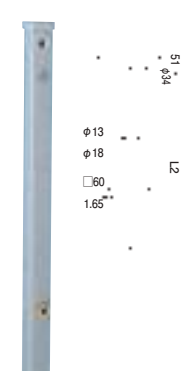

塩ビ管配管

L1	L2
900	650
1200	950

品番	価格(円)	入数
60-12C×900グレー	3,630	6
60-12C×1200グレー	3,850	

**HI-1WD型** 木調水栓柱



横取出しタイプ

品番	価格(円)	入数
70角HI-1WD×900-60DB	20,000	1
70角HI-1WD×1200DB	22,000	

水道用HI塩ビ管配管バルブソケット接合(JIS K 6742)

**HI-16WD型** 木調水栓柱



下取出しタイプ

品番	価格(円)	入数
70角HI-16WD×900DB	20,000	1
70角HI-16WD×1200DB	22,000	

水道用HI塩ビ管配管下取出し(JIS K 6742)

価格には、消費税は含まれておりません。

商品によってはケース単位の出荷になります。  
※価格が赤色の場合はメーカー価格です。掛率が異なります。

## WP6-70H~WP7-150S ステンレス水栓柱

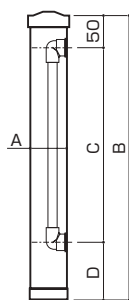

- SUS304ヘヤーライン仕上げですので高級感を漂わせ、コンクリート製水栓柱・塩ビ製水栓柱に比べ強度が抜群です。
- 硬質発泡ウレタンフォームを注入しておりますので、給水管を凍結から守ります。
- 給水管はH管、ステンレス管の2種類あります。

- !**
- 20A給水タイプ、下出し給水タイプなどの特注も承ります。
  - 導水管がステンレス製品は亜鉛メッキ鋼管との電位差が大きいので絶縁する必要があります。

品番	サイズ(mm)				価格(円)	入数
	A	B	C	D		
WP6-70H	60	700	550	100	9,400	6
WP6-90H		900	650		11,600	
WP6-120H		1,200	950		13,800	
WP7-90H	70	900	650		22,000	
WP7-100H		1,000	750		23,300	
WP7-120H		1,200	950	200	27,000	
WP7-150H		1,500	1,250		34,300	
WP7-100S		1,000	750		28,300	
WP7-120S	1,200	950		32,500	6	
WP7-150S	1,500	1,250		41,000	4	

導水管 H=H管 S=ステンレス管

## WPO-90H~130H ステンレス丸型水栓柱



- SUS304ヘヤーライン仕上げですので高級感を漂わせ、コンクリート製水栓柱・塩ビ製水栓柱に比べ強度が抜群です。クリアコーティング仕上げで、手垢等汚れが着きにくいです。
- 硬質発泡ウレタンフォームを注入しておりますので、給水管を凍結から守ります。ユニット式水栓柱のため内部配管は不要。

導水管 H管

品番	サイズ(mm)		価格(円)	入数
	A	L		
WPO-90H	750	900	29,200	1
WPO-110H	950	1,100	36,300	
WPO-130H	1,150	1,300	46,200	

## S-10BSR 吐水口回転式水栓柱

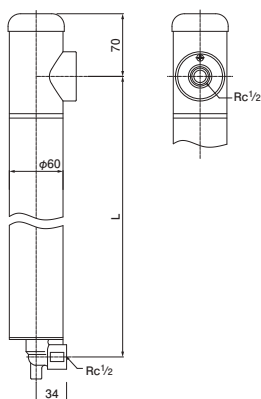

- ホースを付けたままでも快適に散水ができます。
- 施工後に吐水口方向を変更できるので、施工もしやすく便利です。
- 主要材質/本体: CAC406 (NPb処理)  
立上り管: SUS304  
外筒: A6063S

- !** ●別途送料がかかります。

呼び長さ	口径		価格(円)
	13		
0.8m	800	12,400	
1.0m	1,000	13,280	

## S-10AS 蛇口一体型デザイン水栓柱

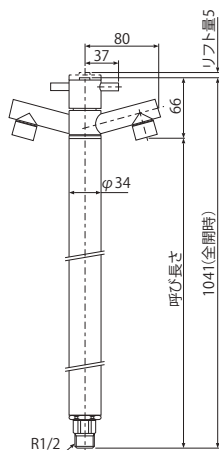

- シンプルを追求し、わずか34mmに蛇口を一体化したデザイン水栓柱です。
- 使い勝手が良い360度回転式の吐水口です。
- 吐水口は整流網付です。

- !** ●色は実際の製品の色と異なる場合があります。  
●別途送料がかかります。



ぐるっと360°吐水口回転

品番	本体接続口径	呼び長さ	カラー	価格(円)
S-10AS-1313100	13mm	1.0m	S・V・DB・B・WR・N・T・R・MU・LY	25,070
			BB	30,820

品番の後にカラー名をつけてご注文ください。例: S-10AS-1313100S

※価格が赤色の場合はメーカー価格です。掛率が異なります。

価格には、消費税は含まれておりません。

**NF-H 低温作動弁**



●サーモエレメントを内蔵し止水の状態では周囲温度が下がると温度を感知して開弁し、水が排水され、流れる水の温度が上昇すると、閉弁する構造となっております。  
平常時の使用は一般の蛇口と全く同じです。

- 開弁温度/1.7℃±0.7℃  
閉弁温度/4.5℃以下  
圧力範囲/0.04~1.1MPa  
温度範囲/-15℃~80℃

サイズ(mm)	価格(円)	入数
13	<b>6,900</b>	20

**NF413-513 低温作動弁**



NF-413

NF-513

- 小型給湯機の2次側設置も可能。
- 本体は真鍮製です。

- 開弁温度/1.0℃±0.5℃  
閉弁温度/3.0℃以下  
圧力範囲/1.2MPa  
温度範囲/-30℃~95℃

品番	サイズ	価格(円)	入数
NF413	G1/2(ユニオンナット)	<b>7,500</b>	20
NF513	R1/2		

**D-A 不凍水栓柱**



●弁部などの内部構造がすべて抜き出せるので、点検・修理が容易です。

- 本体:CAC406 (NPb処理)  
立ち上り管:SGP-PB  
外筒:A6063S
- 別途送料がかかります。

品番	吐水口径	呼び長さ	価格(円)	入数	備考
D-A	13mm	1.0m	<b>23,900</b>	6	●本体接続口径20mm ●ご注文の際は下記の5色より色を御指示下さい。 ブラウン=BR ホワイト=WH フロストブラック=FB シャンパンゴールド=CG アイボリー=IV
		1.2m	<b>26,110</b>	4	
		1.5m	<b>29,380</b>		
		1.8m	<b>32,660</b>		
	20mm	1.0m	<b>25,240</b>	6	
		1.2m	<b>27,430</b>	4	
		1.5m	<b>30,740</b>		
		1.8m	<b>34,010</b>		

※色の種類や長さによっては納期を要する場合がありますのでご確認ください。

**MT-II/MT 不凍水抜栓**



MT-II  
13~30mm

MT  
40~50mm

- 頭部ハンドルを閉め、蛇口を開けて空気を導入すると配管内の水が抜けて凍結を防止します。
- 内部構造がすべて抜き出せ、点検・修理が簡単。
- 電動式水抜栓開閉装置・遠隔開閉器・床用開閉器などを取りつくと便利に遠隔操作できます。

- 別途送料がかかります。

長さ	価格(円) MT-II本体のみ			
	13	20	25	30
0.4m	<b>12,350</b>	<b>13,880</b>	<b>14,870</b>	<b>27,700</b>
0.6m	<b>13,270</b>	<b>14,800</b>	<b>15,800</b>	<b>29,390</b>
0.8m	<b>14,190</b>	<b>15,720</b>	<b>16,710</b>	<b>31,080</b>
1.0m	<b>15,130</b>	<b>16,660</b>	<b>17,650</b>	<b>32,790</b>
1.2m	<b>16,040</b>	<b>17,570</b>	<b>18,560</b>	<b>34,480</b>
1.5m	<b>17,430</b>	<b>18,960</b>	<b>19,990</b>	<b>37,010</b>
1.8m	<b>18,830</b>	<b>20,360</b>	<b>21,370</b>	<b>39,510</b>

長さ	価格(円) MT本体のみ	
	40	50
0.4m	<b>44,380</b>	<b>46,530</b>
0.6m	<b>46,070</b>	<b>48,220</b>
0.8m	<b>47,760</b>	<b>49,930</b>
1.0m	<b>49,450</b>	<b>51,610</b>

**TK,ST 不凍バルブ**

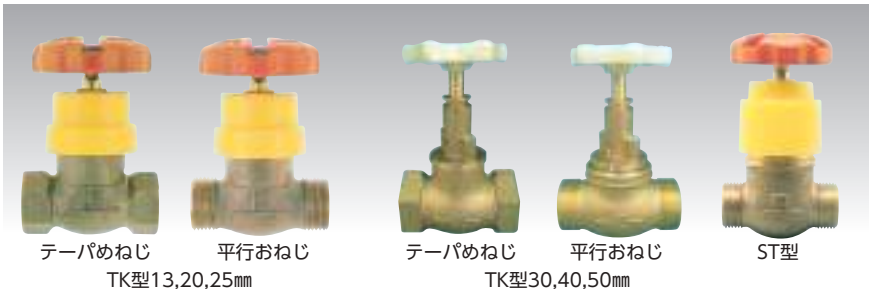

テーパめねじ 平行おねじ TK型13,20,25mm

テーパめねじ 平行おねじ TK型30,40,50mm

ST型

- メータの補助バルブとしても利用できる水抜バルブです。

- 弁構造 TK型/板パッキン使用  
ST型/フッ素樹脂製2段パッキン使用
- 別途送料がかかります。

品番	サイズ(mm)	価格(円)	
		テーパめねじ	平行おねじ
TK	13	<b>4,550</b>	<b>4,390</b>
	20	<b>5,200</b>	<b>5,610</b>
	25	<b>6,800</b>	<b>7,870</b>
	30	<b>16,230</b>	<b>15,530</b>
	40	<b>20,820</b>	<b>19,570</b>
50	<b>26,420</b>	<b>23,830</b>	

品番	サイズ(mm)	価格(円)
ST	13	<b>6,690</b>
	20	<b>8,630</b>
	25	<b>12,180</b>

価格には、消費税は含まれておりません。

※価格が赤色の場合はメーカー価格です。掛率が異なります。

**SP 水栓パン(PP製)**

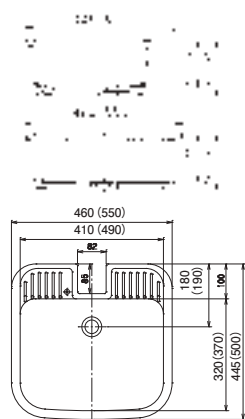

- 抗菌仕様
- 付属品:排水栓 1個、クサリ付ゴム栓 1個

品番	価格(円)
SP-450	9,450
SP-550	11,000

( )内は SP-550の寸法

**SP-U 水栓パン(埋込タイプ)**

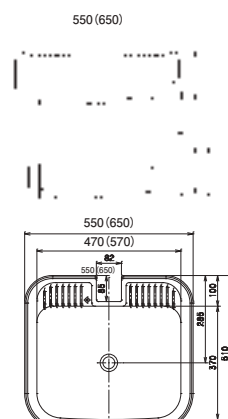

- 抗菌仕様
- 付属品:排水栓 1個、クサリ付ゴム栓 1個
- 小物置場は水が自然に流れ落ちるラインになっておりゴミなどが溜まりにくく、洗いやすい構造です。
- 石けんなどが落ちないようにフック形になっています。
- 本体は埋め込みに適した、土圧に負けない二重構造を採用。また、PP製なので軽くて丈夫です。

( )内は SP-U650の寸法

品番	価格(円)
SP-U550	11,600
SP-U650	13,100

**SPR 水栓パン(レジコン製)**

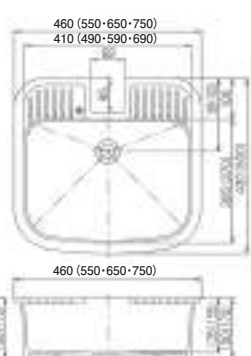

- 付属品:排水栓 1個、クサリ付ゴム栓 1個
- 衝撃や風などにも強い。重量感のあるレジコン製です。
- 小物置場は水が自然に流れ落ちるラインになっておりゴミなどが溜まりにくく、洗いやすい構造です。
- 石けんなどが落ちないようにフック形になっています。

( )はSPR-550・650・750の寸法

品番	価格(円)
SPR-450	10,100
SPR-550	11,200
SPR-650	12,000
SPR-750	12,600

**SPD 水栓パン専用台座**

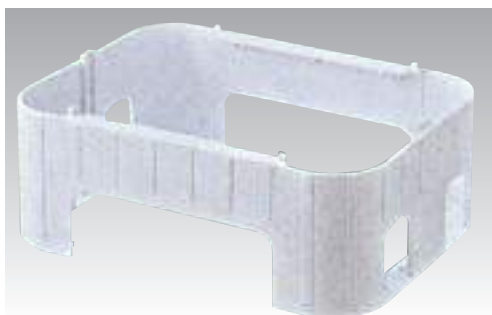

- 抗菌仕様
- SP・SPRと組み合わせることで全高が上がり、作業性がアップします。

品番	価格(円)	入数
SPD-450	5,780	5
SPD-550	6,830	

**S1843S 水栓柱支持金具(SUS)**

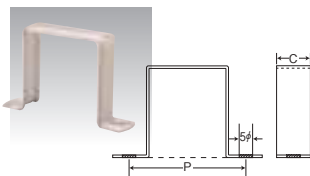

- 材質/SUS304

サイズ(mm)			価格(円)	入数
P	C			
60□	91	28	1,100	20
70□	101		1,100	
75□	106		1,500	
80□	115		1,800	
100□	135		2,100	

**S1843P 水栓柱支持金具(PVC)**

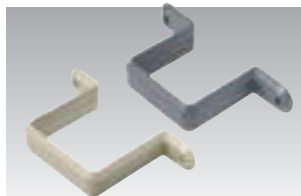

- 材質/PVC

サイズ(mm)	価格(円)	色
60□	760	グレー・アイボリー
70□	760	アイボリー

**AK3435 エルボプラケット(鉄)**

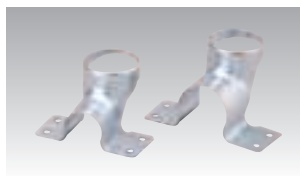

- エンビ給水栓エルボ用支持金具
- 亜鉛鋼板製

サイズ(mm)	価格(円)	入数
15	200	50
20×15	280	100

**AK3435P エルボプラケット(樹脂)**



- エンビ給水栓エルボ用支持金具
- 合成樹脂製

サイズ(mm)	価格(円)	入数
15	220	12
20×15	240	
20	260	

**Maru(まる) 雨水貯留タンク**

丸一(株)



※寸法単位=mm

- カット後のたてどいへ曲げずに簡単に取付ができます。
- ゴミ受けメッシュ付きで、タンク内にゴミが流入しにくい構造です。
- ゴミ受けは脱着が容易にでき、掃除しやすい形状です。
- 付属品:雨水タンク、たてどい継手(丸どい用・角どい用アダプター各1ヶ)、ホース(バンド付き)

サイズ	価格(円)
有効利用水量約100ℓ(貯水量約140ℓ)	50,000

※価格が赤色の場合はメーカー価格です。掛率が異なります。

価格には、消費税は含まれておりません。

## レジコン製研ぎ出し流し(みかげ)

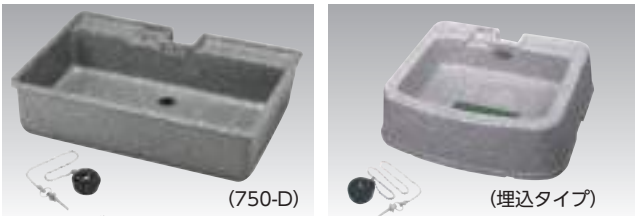

- 材質/レジンコンクリート
- 付属品/排水栓1個、クサリ付ゴム栓1個(埋込タイプはクサリ付)

品番	タイプ	サイズ(mm) 幅×奥行×高さ	価格(円)		容量
			本体	スタンド	
450-D	DXタイプ	460×430×150	12,100	7,250	約13ℓ
550-D	DXタイプ	550×500×170	13,400	7,750	約22ℓ
750-D	DXタイプ	750×500×170	15,200	8,050	約30ℓ
550-U	埋込タイプ	550×470×160	14,400		約16ℓ
650-U	埋込タイプ	650×590×170	15,850		約25ℓ

## 樹脂製研ぎ出し流し ガーデン流し

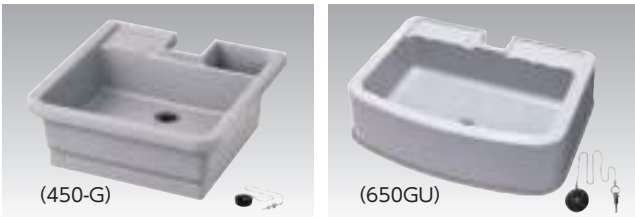

- 材質/ポリプロピレン製
- 付属品/排水栓1個、クサリ付ゴム栓1個

品番	形状	サイズ(mm) 幅×奥行×高さ	価格(円)	入数	容量
500GU型	埋込	500×500×170	9,350	4	約15ℓ
650GU型	埋込	650×500×170	12,000	4	約21ℓ
450-G型		450×445×170	10,250	2	約14ℓ
550-G型		550×500×183	11,950	2	約22ℓ

## レジコン製水栓柱(みかげ)



- 材質/外筒レジンコンクリート・保温材発泡ウレタン
- 断熱性、保温性に優れた水栓柱で、研ぎ出し流しと同じ材質、表面肌です。

品番	サイズ(mm)	価格(円)	内管	呼び径	入数	取出
DVS-10	80×1000	7,650	VP管	13	1	下出しタイプ
DVS-12	80×1200	8,250	VP管	13		
DVS-10HI	80×1000	8,000	HIVP管	13		
DVS-12HI	80×1200	8,800	HIVP管	13		
DLS-10	80×1000	11,200	VLP-VB	15A		
DLS-12	80×1200	12,100	VLP-VB	15A		
FVS-10	80×1000	8,100	VP管	13		前出しタイプ
FVS-12	80×1200	8,900	VP管	13		
FVS-850A	80×850	8,000	VP管	13		
FVS-10A	80×1000	8,100	VP管	13		
FLS-10	80×1000	11,900	VLP-VB	15A		
FLS-12	80×1200	12,750	VLP-VB	15A		
FLS-10A	80×1000	11,900	VLP-VB	15A		

※品番末尾「A」は、浅埋設仕様

## 塩ビ製水栓柱(みかげ)



- 商品によっては梱包単位での出荷になります。DHSタイプは受注生産品です。

品番	サイズ(mm)	価格(円)	内管	呼び径	入数	取出	
GDチュー-DVS	70×900	4,550	VP管	13	10	下出しタイプ	
GDチュー-DLS		9,450	VLP-VB	15A			
GDチュー-DHS		5,550	HIVP管	13			
GDチュー-DVS	70×1200	5,350	VP管	13			前イ出し
GDチュー-DLS		10,800	VLP-VB	15A			
GDチュー-DHS		6,450	HIVP管	13			
GDチュー-FVS	70×900	4,550	VP管	13		下イ出し	
GDチュー-FLS		10,400	VLP-VB	15A			
GDチュー-FVS		5,350	VP管	13			
GDチュー-FLS	70×1200	11,900	VLP-VB	15A			前イ出し
GDチュー-DVS		5,450	VP管	13			
GDチュー-DHS		6,750	HIVP管	13			
GDチュー-DVS	80×900	5,450	VP管	13	前イ出し		
GDチュー-DHS		6,750	HIVP管	13			
GDチュー-FVS		6,450	VP管	13			
GDチュー-DVS	80×1200	6,450	VP管	13		前イ出し	
GDチュー-FVS		5,550	VP管	13			
GDチュー-FVS		6,550	VP管	13			

価格には、消費税は含まれておりません。

## TSB-HS 散水栓BOX

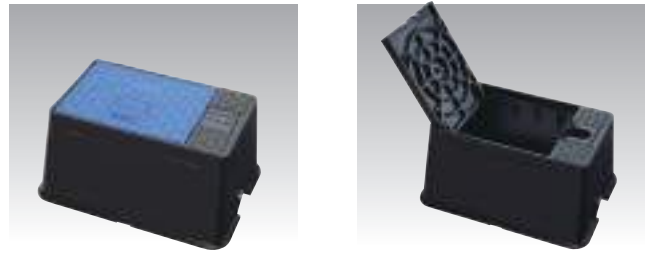

- 散水栓にホースを装着したまま蓋を閉じることができます。ホース穴部を90度回転させることで、ホースを接続したままで蓋の開閉が可能です。

- プラスチック製のため軽くて腐食しません。
- 内部強化リブ構造のため、強度・耐久性に優れています。耐荷重1.5kN(153kgf)。乗車禁止です。車が乗ると、蓋・本体が破損する恐れがあります。



- 散水栓の位置決めが容易。散水栓の取り付け位置を枠の両内側に刻印していますので、位置決めが楽に行えます。散水栓を接続する給水栓エルボの高さは、GLから-140mmに設置してください。



- 沈下防止板の採用により、沈下を防止します。



製品名	品番	蓋色	耐荷重	材質	価格(円)
散水栓 BOX	TSB-HS	黒	1.5kN (153kgf)	ポリプロピレン	2,070
		青			

## 雨水貯留タンク 雨音くん アメマルシェ



- 既設の雨どいに付属の集水継手を取り付けるだけで、簡単に設置できます。
- VP、VU管用特殊継手、転倒防止金具等のオプション用品も取り揃えています。

品番	容量	架台	材質	サイズ(mm) 幅×奥行×高さ	価格(円/1台あたり)
雨音くんミニ	80ℓ	無	ポリエチレン	800×350×415	18,000
雨音くんM	120ℓ	無		700×380×645	28,000
アメマルシェ	120ℓ	有		585×350×960	42,600
雨音くんセットN	150ℓ	有		700×420×1075	56,400
雨音くんセット	200ℓ	有		656×498×1100	72,000

## 基礎貫通部材セット

- 90°立上げ形状なので、屋内の配管施工が行いやすい。
- 構造を簡素化することで、低価格化を実現。
- 品確法・長期優良住宅促進法に対応。
- 優良住宅取得支援制度「フラット35S」の技術基準に適合



■施工方法  
仮設置し、さや横部のVU100の中に排水管を挿入し基礎に設置する。 さや横部のVU100の中に排水管を挿入し基礎に設置する。 基礎貫通部材をはめる。 ホルダーを取り付ける。 キャップをとりつけ養生する。

品番	サイズ(mm)	材質	価格(円)	入数
セット SCP-KKB	75-300H	PVC	7,500	6
アジャスター SCP-KAJ	150H	PVC	1,800	6

※価格が赤色の場合はメーカー価格です。掛率が異なります。

### SVC-90・45 散水栓(クローム)



サイズ(mm)		価格(円)	サイズ(mm)		価格(円)
20	90°	4,800	20	45°	4,800
25		5,300	25		5,300
40		7,200	40		7,500
50		12,000	50		12,800
65		19,000	65		20,800
40×1M 高圧用90°		12,000	40×1M 高圧用45°		13,300

※標準品:0.5MPa 高圧用:1.0MPa

### SVM-90・45 散水栓(ミガキ)



サイズ(mm)		価格(円)	サイズ(mm)		価格(円)
20	90°	4,400	20	45°	4,400
25		4,800	25		4,800
40		7,000	40		7,400
50		10,600	50		11,200
65		17,300	65		19,000

### SVK-90・45 口金回転式散水栓(クローム)



サイズ(mm)		価格(円)	サイズ(mm)		価格(円)
40×1M 高圧用90°	90°	25,000	40×1M 高圧用45°	45°	25,000
50		29,000	50		29,000
65		36,000	65		57,000

※標準品:0.5MPa 高圧用:1.0MPa

### SV-19 ローテーションバルブ



- 圧力損失が少ない。
- 弁パッキンの交換不要

サイズ(mm)	価格(円)
40 45°	31,800

### SV-HAN 散水栓ハンドル



サイズ(mm)		価格(円)
20・25	散水栓	1,200
40		1,500
50・65		2,000
40	ターニング用	1,500
50・65		2,000
75		3,400

### SVT-90・45 ターニングバルブ(高圧用)



360度回転式アングルバルブ

- 材質/BR

サイズ(mm)	価格(円)
25	18,000
40	18,500
50	21,000
65	41,000
75	50,000



360度回転式アングルバルブ  
90°回転エルボ付

- 材質/BR

サイズ(mm)	価格(円)
40	34,500
50	42,500
65	68,500



360度回転式アングルバルブ

- 材質/BR

サイズ(mm)	価格(円)
25	18,000
40	19,000
50	21,000
65	44,000

### SNC-03・SNM-03 ノズル クローム/ミガキ



品番	サイズ(mm)	価格(円)
SNC-03 クローム	20	5,500
	25	5,800
	40	8,000
	50	16,600
	65	24,400
SNM-03 ミガキ	20	4,700
	25	5,100
	40	7,200
	50	13,200
	65	19,400

### SNC-05 DAフン付 ノズル



サイズ(mm)	価格(円)
40	14,000
50	23,000
65	27,000

### SNF-05 自在散水 フンムノズル



サイズ(mm)	価格(円)
20	3,300
25	
32	
40	
50	

### SNF-06 町ノ女付 フンムノズル



サイズ(mm)	価格(円)
20	5,700
25	
32	
40	
50	

価格には、消費税は含まれておりません。



**SJ-33-C** 町ノ式カップリング  
(クローム)

サイズ(mm)	価格(円)
20×16	4,600
20	3,800
25	4,200
40	6,300
50	9,000
65	14,000

**SJ-33-M** 町ノ式カップリング  
(ミガキ)

サイズ(mm)	価格(円)
20×16	4,400
20	3,300
25	3,600
40	4,200
50	7,600
65	12,000
75	17,600

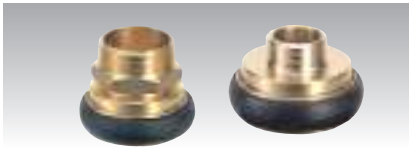
**SJ-21-M** 町ノ女×外ネジ  
(スイベル)

サイズ(mm)	価格(円)	サイズ(mm)	価格(円)
20	2,300	40×20	4,800
25	2,800	40×25	
40	3,700	50×20	5,300
50	6,000	50×25	
65	9,300	50×40	6,000
75	27,500	65×50	

**SJ-12-M** 町ノ男×内ネジ

サイズ(mm)	価格(円)
20	2,200
25	2,600
40	3,400
50	5,800
65	9,000
75	22,000

・異径品もできます。  
お問い合わせ下さい。

**SJ9(4)L-25-C** 町ノ女×町ノ男  
エルボ型

サイズ(mm)	価格(円)
40	12,500
50	24,500
65	25,200

※品番：90°曲：SJ9L-25-C  
45°曲：SJ4L-25-C  
(90°曲、45°曲ともに同価格)

**SJ-23-C** 町ノ式カップリング女  
(クローム)

サイズ(mm)	価格(円)
20×16	2,760
20	2,280
25	2,520
40	3,780
50	5,400
65	8,400

**SJ-23-M** 町ノ女×竹ノ子

サイズ(mm)	価格(円)	サイズ(mm)	価格(円)
20×16	2,640	40×20	4,000
20	1,980	40×25	
25	2,160	40×32	5,200
40	2,520	50×16	
50	4,560	50×20	5,600
65	7,200	50×25	
75	10,560	50×40	6,000
25×16	3,500	65×40	
25×20		65×50	9,500
40×16	4,000		

**SJ-11-M** 町ノ男×外ネジ  
(根本継手)

サイズ(mm)	価格(円)
20	1,650
25	2,100
40	3,200
50	4,500
65	8,000
75	18,500

・異径品もできます。  
お問い合わせ下さい。

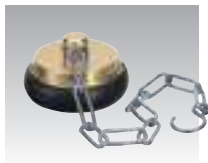
**SJ-24-M** 町ノ女  
キャップ

サイズ(mm)	価格(円)
20	3,800
25	4,400
40	3,500
50	5,300
65	8,800
75	22,000

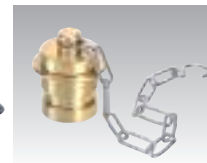
**SJ-14-M** 町ノ男  
キャップ

サイズ(mm)	価格(円)
20	3,200
25	3,500
40	5,000
50	7,500
65	11,000
75	23,000

**SJ-23AJ** 自動カップリング女

サイズ(mm)	価格(円)
20×16	4,000
20	4,000
25	6,000

※住設機器メーカー散水栓(町野)口金規格に合います。通常の町野(JIS)には合いません。

**SJ-13-C** 町ノ式カップリング男  
(クローム)

サイズ(mm)	価格(円)
20×16	2,300
20	1,900
25	2,100
40	3,150
50	4,500
65	7,000

**SJ-13-M** 町ノ式カップリング男  
(ミガキ)

サイズ(mm)	価格(円)
20×16	2,200
20	1,650
25	1,800
40	2,100
50	3,800
65	6,000
75	8,800

・異径品もできます。  
お問い合わせ下さい。

**SJ-25-M** 町ノ女×異径町ノ男

サイズ(mm)	価格(円)
40×25	5,300
50×25	5,600
50×40	6,600
50×65	16,600
65×40	13,000
65×50	14,000
75×50	26,000

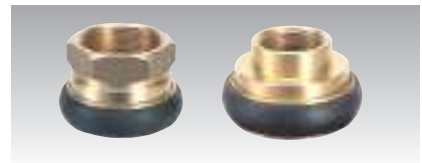
**SJ-22-M** 町ノ女×内ネジ

サイズ(mm)	価格(円)	サイズ(mm)	価格(円)
20	3,000	40×20	5,300
25	3,200	40×25	
40	5,500	50×20	5,700
50	6,600	50×25	
65	14,000	50×40	6,600
75	30,000	65×50	

**SJ-UPK・TAI** 町ノ式Uパッキン  
町ノ式保護タイヤ

Uパッキン SJ-33-UPK		保護タイヤ SJ-33-TAI	
サイズ(mm)	価格(円)	サイズ(mm)	価格(円)
20	120	40	260
25	120	50	300
40	200	65	340
50	300		
65	340		

価格には、消費税は含まれておりません。

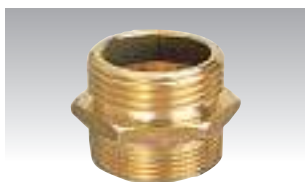
**SJ-41-M** 消防ネジニップル(六角媒介消防男×ガス山男)

サイズ(mm)	価格(円)
40	7,900
50	8,600
65	10,000
75	15,200
100	22,000

**SJ-51-M** 吸水用口金(消防女×ガス山男)

サイズ(mm)	価格(円)
40	11,000
50	14,600
65	19,800
75	20,000
100	48,000

! ●100Aは受注生産品  
納期4~5日

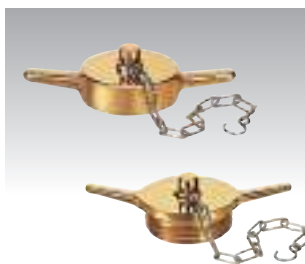
**SJ-54(44)-M** 消防キャップ(女・男)

品番	サイズ(mm)	価格(円)
SJ-54-M (女)	40	7,000
	50	9,500
SJ-44-M (男)	65	13,700
	75	14,000
	100	24,000

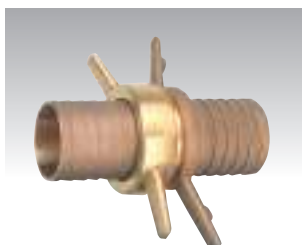
**SJ-63-M** 消防ネジ カップリング

サイズ(mm)	価格(円)
40	6,600
50	11,600
65	17,600
75	30,000
100	45,500

**SH-101** ネジカップリング白

●材質/亜鉛

サイズ (mm)	価格(円)	
	セット品	メスのみ
20	500	360
25	760	460
32	1,240	810
40	1,450	950
50	2,400	1,570
65	8,800	5,700
75	10,200	6,600

**IHF-101** 白カップリング女異径

●材質/亜鉛

サイズ(内ネジ×竹の子)(mm)	価格(円)
3/4×16	400
1"×16	600
1"×20	
1 1/4×16	720
1 1/4×20	
1 1/4×25	800
1 1/2×25	920
2×25	1,480
2×40	

**KH-101** ネジカップリング真鍮

●材質/真鍮(BR)

サイズ(mm)	価格(円)	
	セット品	メスのみ
15	720	460
20×15	950	540
	20	900
25	1,200	730
32	2,060	1,320
40	2,200	1,430
50	4,500	2,300

**MCH-101** マスターカップリング

●材質/ナイロンガラスファイバー

サイズ (mm)	価格(円)		
	セット品	メスのみ	オスのみ
16	610	480	280
19	660	530	310
25	800	640	360
32	1,300	1,040	600
38	1,600	1,300	700
50	2,680	2,200	1,320
75	3,300	2,650	1,540

**SV-20** PVCボールバルブ

●材質/本体: PVC  
ハンドル: ABS  
リング: NBR

! ●農水用途に最適  
●屋内配管には使用しないでください。

サイズ (mm)	価格(円)	
	ネジ込みタイプ	ソケットタイプ
13	—	—
16	550	550
20	800	800
25	1,100	1,100
32	1,500	1,500
40	2,000	2,000
50	2,500	2,500

※65A・75A・100Aも御座いますので、お問い合わせください。

価格には、消費税は含まれておりません。

**AN セフカンソー (鑑定ノズル)**

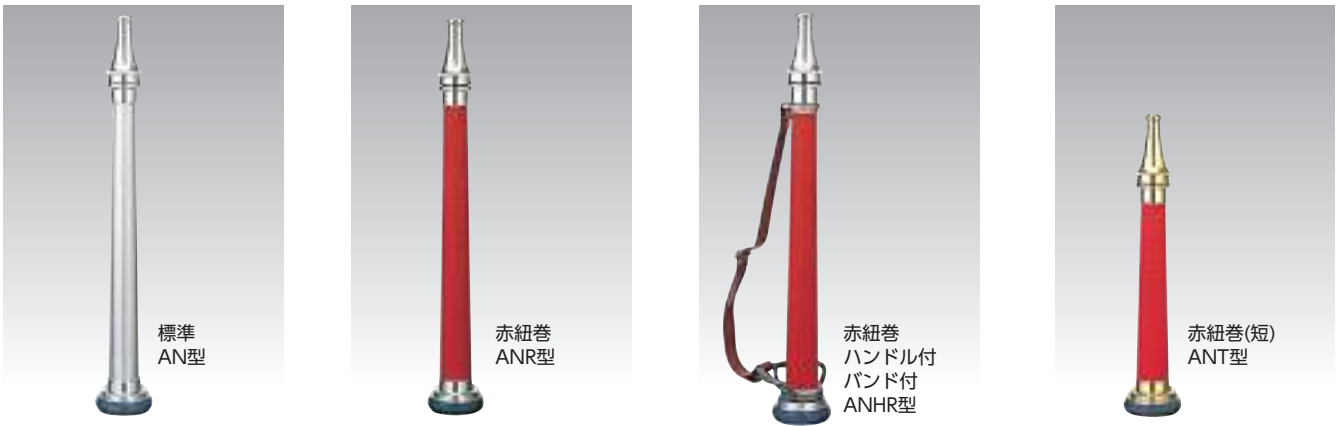

品番	サイズ(mm)	品名	材質	価格(円)	品番	サイズ(mm)	品名	材質	価格(円)
AN101-S	40	標準 先ナシ	AC	7,600	AN112S	65	標準 先ナシ	AC	13,800
AN101		標準 先13φ付		8,800	AN112		標準 先19~20φ付		17,200
ANR102-S		赤紐巻 先ナシ		8,500	ANR113S		赤紐巻 先ナシ		15,300
ANR102		赤紐巻 先13φ付		9,500	ANR113		赤紐巻 先19~20φ付		18,800
AN103		標準 13φDAフム付		12,200	AN114		標準 20φDAフム付		21,200
AN105		標準 13φ3段フム付		47,700	AN116		標準 20~23φ3段フム付		53,600
AN106-S	50	標準 先ナシ	AC	12,700	ANHR117S	65	赤紐巻ハンドル・バンド付先ナシ	AC	22,200
AN106		標準 先17φ付		15,500	ANHR117		赤紐巻ハンドル・バンド付先19~20φ付		25,700
ANR107S		赤紐巻 先ナシ		14,000	ANT118S		短標準 先ナシ		16,200
ANR107		赤紐巻 先17φ付		16,600	ANT118		短標準 先19~20φ付		19,600
AN108		標準 17φDAフム付		19,400	ANTR119S		短赤紐巻 先ナシ		17,800
AN110		標準 17φ3段フム付		53,000	ANTR119		短赤紐巻 先19~20φ付		21,200
ANHR111S		赤紐巻ハンドル、バンド付先ナシ		18,600	※セフカンソーは全て鑑定品です。				
ANHR111		赤紐巻ハンドル、バンド付先17φ付		21,400					

**ASN スムースノズルAC (鑑定品)**



品番	サイズ(mm)	品名	材質	価格(円)
ASN-4013	40×13φ	スムースノズル	AC	1,480
ASN-5017	50×17φ			3,360
ASN-6519	65×19φ			4,640
ASN-6520	65×20φ			5,480
ASN-6523	65×23φ			
ASN-6526	65×26φ			

**QC-101 引上式スタンドパイプAC**

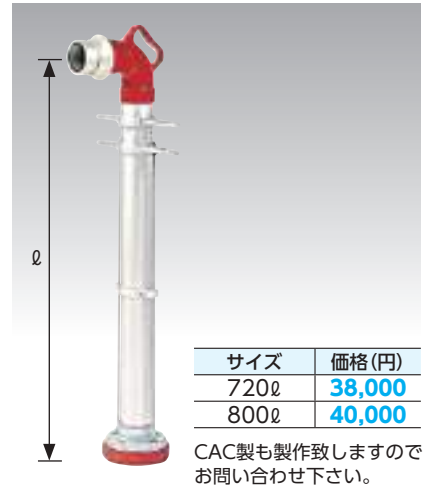

**QC-102 スタンドパイプAC**



**TKB-101 地下式キーハンドル黒塗**

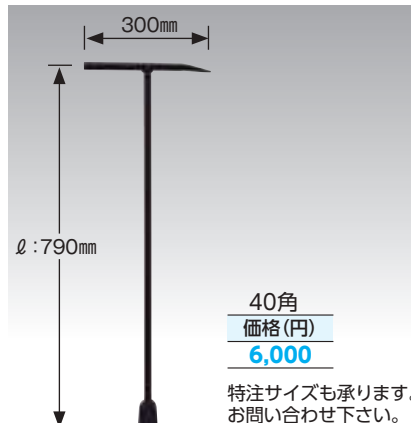

**TJB-104 地上式キーハンドル**



価格には、消費税は含まれておりません。

09 水栓柱・消防散水機器・園芸散水機器など

ACノズル・セフカンソー・スタンドパイプ・キーハンドル

**BH-101** ホース格納箱

ホース格納箱  
BH-101~104  
900×600×200~400型  
底部配水型

本体部: SS 1.2t 標準仕様  
底板: SS 1.6t 標準仕様  
底板SUS304も製作しています。

**BHK-105** ホース格納箱  
コンクリート架台

ホース格納箱  
コンクリート架台付  
BHK-105 900×600×270型  
BHK-106 900×600×400型

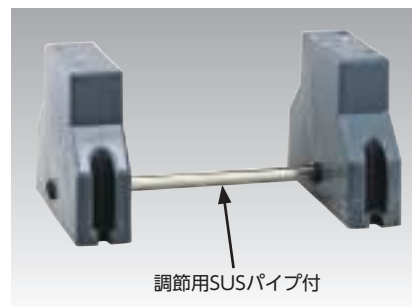
**BHD-201** コンクリート架台付

調節用SUSパイプ付

BHD-202, 203  
270用  
ホース格納箱用  
コンクリート架台

格納箱の材質は鉄製とステンレス製があります。

品番	品名	サイズ(mm)	価格(円)		備考
			SS製	SUS製	
BH-101	屋外ホース格納箱・架台付	900×600×200	33,000	124,000	65ホース1本入用
BH-102		900×600×270			65ホース2本入用
BH-103		900×600×400	49,000	164,000	65ホース3本入用
BH-104		1200×600×270	74,000	218,000	65ホース4本入用

※SS架台ナシの場合は上記金額より各サイズ一律1,000円引になります。

※SUS架台ナシの場合は上記金額より各サイズ一律2,000円引になります。

BHD-201	200架台のみ	300×600×200	6,000	16,000	—
BHD-202	270架台のみ	300×600×270		—	
BHD-203	400架台のみ	300×600×400		18,000	—
BHK-105	屋外ホース格納箱・コンクリート架台付	900×600×270	44,000	136,000	65ホース2本入用
BHK-106		900×600×400	71,200	184,000	65ホース3本入用
BHK-201	270コンクリート架台のみ	300×600×270	14,000	—	—
BHK-202	400コンクリート架台のみ	300×600×400	23,200	—	—

**BHS-101~106** 消火器格納箱

格納箱の材質は鉄製とステンレス製があります。

品番	仕様	価格(円)			
		SS箱	SUS箱	SS屋根	SS簡易架台
BHS-101	10型1本入用	6,700	23,200	3,100	4,500
BHS-102	10型2本入用	12,800	35,200	3,500	5,000
BHS-103	20型1本入用	11,000	34,000	3,100	
BHS-104	20型2本入用	15,200	52,000	3,600	5,600
BHS-105	20型3本入用	23,000	76,000	5,600	6,200
BHS-106	50型1本入用	58,000	180,000	SS斜降板	SS架台
				18,800	20,000

10型1本入用・10型2本入用は、盗難防止ベル付もありますので、お問い合わせ下さい。

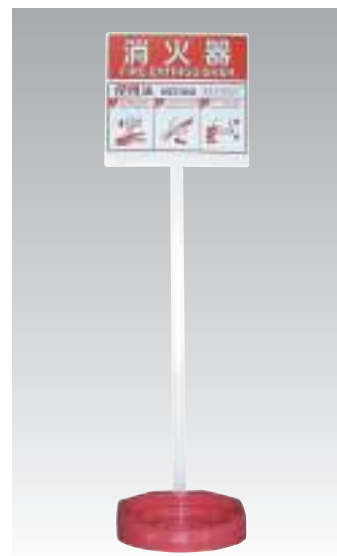
**BHSD-01** 消火器設置台

品番	価格(円)
BHSD-01	2,000

価格には、消費税は含まれておりません。

# HSR SUPREME (スプリームホース)

**SUPREME** 消防用ホース・消火栓用ホース

●自主表示品



EX 65A 1.6MPa    65A 1.3MPa    65A 0.9MPa    50A 1.3MPa    50A 0.9MPa    40A 1.3MPa    40A 0.7MPa



※40A×15m 07はつづら折りを標準で用意しております。  
40A×15m 07以外は基本丸巻ですが、つづら折りにも対応致します。  
折りたたみ費用として2,000円upとなります。

- 1クラス上の強靱なジャケットで、耐圧検査値・耐磨耗性能も基準値を大幅にクリアしています。
- ジャケットにはタテ・ヨコ糸共に、ポリエステルを主原料にしており耐候性能、耐薬品性能に優れています。
- 軽量によりハンドリング性能が向上しました。

品番	HSR07 II	HSR09 II			HSR13 II A			HSR16 II A
使用圧力	0.7MPa	0.9MPa			1.3MPa			EX 1.6MPa
サイズ	40A	50A	65A	40A	50A	65A		
	15m 20m	20m						
型式番号	H1021DA02A	H1022EA02A	H1022FA03A	H1024DC02A	H1024EC01A	H1024FC02A	H1025FC01A	
質量 (g/m)	124	210	255	155	225	290	312	
価格 (円) (1本)	15m <b>18,400</b>	<b>42,000</b>	<b>50,000</b>	<b>30,000</b>	<b>46,000</b>	<b>52,000</b>	<b>64,000</b>	
	20m <b>23,600</b>							
入数	15m 6/箱 20m 5/箱	2/箱		5/箱	2/箱			
巻き方	15m 折り畳み 20m 丸巻き	二重巻き						
金具	差込式検定 AC 検定品							
糸	たて糸 材質：ポリエステル・よこ糸 材質：ポリエステルフィラメント							
内張り	材料：ポリウレタン樹脂							

## SHL ライトブルーホース



- ジャケットは綾織で操作性向上
- 散水用消防ホース
- MAX30m (サイズ25~100)、カット販売も致します。

サイズ	価格 (円)	使用圧力
25×20m	<b>30,000</b>	1.3MPa
40×20m	<b>27,500</b>	
50×20m	<b>39,000</b>	
65×20m	<b>49,000</b>	
75×20m	<b>80,000</b>	

## SHLA ライトブルーホース (1.6MPa)



- 1.3MPaのライトブルーホースをグレードアップ
- 散水用消防ホース
- MAX20m、カット販売も致します。

サイズ	価格 (円)	使用圧力
40×20m	<b>31,000</b>	1.6MPa
50×20m	<b>43,000</b>	
65×20m	<b>57,000</b>	

## H007 ライトラインホース

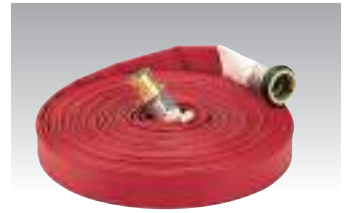

- MAX100m、カット販売も致します。
- 内外面ゴムで耐水圧、耐磨耗性が高い
- 多目的ホース

サイズ (mm)	価格 (円)	使用圧力
40×20m	<b>58,800</b>	1.7MPa
50×20m	<b>76,000</b>	
65×20m	<b>88,000</b>	

## FBL 農業用送排水ホース

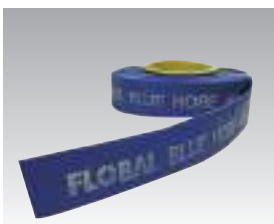

- 一般の送排水用
  - 土木・建設の排水・給水・汚水処理用
  - 農業の給水・排水・灌漑用
- 使用温度範囲：-10℃~60℃

品番	サイズ径 (mm)		許容圧量 (23℃時) (MPa)	重量 (g/m)	長さ (m)	価格 (円)	品番	サイズ径 (mm)		許容圧量 (23℃時) (MPa)	重量 (g/m)	長さ (m)	価格 (円)
	内	肉厚						内	肉厚				
FBL-25-10	26.5	1.3	0.8	145	10	<b>3,200</b>	FBL-65-10	65.0	1.3	0.4	300	10	<b>4,500</b>
FBL-25-20					20	<b>6,220</b>	FBL-65-20					20	<b>8,740</b>
FBL-25-30					30	<b>9,060</b>	FBL-65-30					30	<b>12,750</b>
FBL-25-50					50	<b>14,650</b>	FBL-65-50					50	<b>20,600</b>
FBL-25-100					100	<b>28,500</b>	FBL-65-100					100	<b>40,000</b>
FBL-40-10	40.0	1.3	0.8	200	10	<b>3,400</b>	FBL-75-10	77.0	1.5	0.4	480	10	<b>5,800</b>
FBL-40-20					20	<b>6,620</b>	FBL-75-20					20	<b>11,280</b>
FBL-40-30					30	<b>9,630</b>	FBL-75-30					30	<b>16,410</b>
FBL-40-50					50	<b>15,600</b>	FBL-75-50					50	<b>26,850</b>
FBL-40-100					100	<b>30,300</b>	FBL-100-10					10	<b>7,000</b>
FBL-50-10	52.0	1.3	0.45	240	10	<b>3,600</b>	FBL-100-20	103.0	1.5	0.4	620	20	<b>13,800</b>
FBL-50-20					20	<b>7,000</b>	FBL-100-30					30	<b>20,400</b>
FBL-50-30					30	<b>10,200</b>	FBL-100-50					50	<b>33,750</b>
FBL-50-50					50	<b>16,500</b>							
FBL-50-100				100	<b>32,000</b>								

価格には、消費税は含まれておりません。

※価格が赤色の場合はメーカー価格です。掛率が異なります。

09 水栓柱・消防散水機器・園芸散水機器 など

消防用ホース・散水ホース