

黒板① (ベニヤ製・軟質ビニール製)

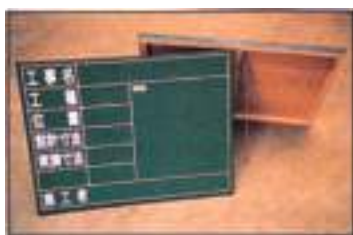

工事中(撮影用)黒板

サイズ：450×600mm

工事名		
工種		
位置		
設計寸法		
実測寸法		
施工者		

材質：★黒板101～106Cはベニヤ製(裏面に折りたたみ背受金具付)
★黒板1～黒板15は軟質ビニール製、上・下部にパイプ入り、吊紐付

黒板101 ￥4,600 (ベニヤ・木枠製)

黒板 1 ￥7,600 (軟質ビニール製)

工事件名	
工事場所	
年 月 日	
施工者	

黒板102 ￥4,600 (ベニヤ・木枠製)

黒板 2 ￥7,600 (軟質ビニール製)

撮影日	年 月 日()
件名	()
撮影対象	
施工者	

黒板103 ￥4,600 (ベニヤ・木枠製)

黒板 3 ￥7,600 (軟質ビニール製)

サイズ：450×600mm

撮影日	年 月 日()
工事件名	
対象箇所	
状況説明	
調査者	

黒板104 ￥4,600 (ベニヤ・木枠製)

黒板 4 ￥7,600 (軟質ビニール製)

工事名	
工種	

黒板106C ￥4,600 (ベニヤ・木枠製)

黒板 6C ￥7,600 (軟質ビニール製)

黒板② (ベニヤ製)

月予定表黒板

サイズ：600×900mm

月	日	予定	備考
1	2	3	4
5	6	7	8
9	10	11	12
13	14	15	16
17	18	19	20
21	22	23	24
25	26	27	28
29	30	31	

黒板117 ￥9,200 (ベニヤ・木枠製)

黒板無地

サイズ：450×600mm ￥4,000

サイズ：600×900mm ￥8,600



黒板(ヨコ用無地) (ベニヤ・木枠製)

黒板③ (スチール製)

スチール製工事用黒板

- ◎特殊ボード(スチール製)黒板ですから雨の日も安心して御利用いただけます。
- ◎直射日光にも反ったり、歪んだり致しません。
- ◎アルミ枠でガードされているため、反りがなく耐久性も抜群です。

サイズ：450×600mm

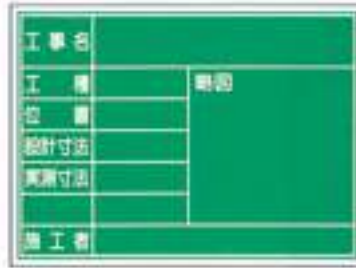

スチール黒板 1 ¥11,000



スチール黒板 2 ¥11,000

サイズ：450×600mm

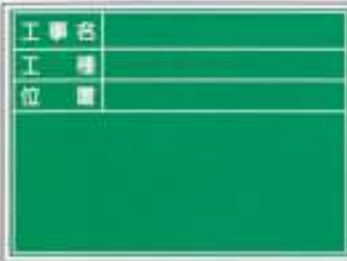

スチール黒板 3 ¥11,000



スチール黒板 4 ¥11,000

サイズ：600×450mm



スチール黒板 5 ¥11,000



スチール黒板 6 ¥11,000

サイズ：600×900mm



スチール黒板21 ¥23,000

サイズ：450×600mm



スチール黒板31 ¥11,000

サイズ：450×600mm



スチール黒板(ヨコ用無地) ¥8,800

サイズ：600×900mm

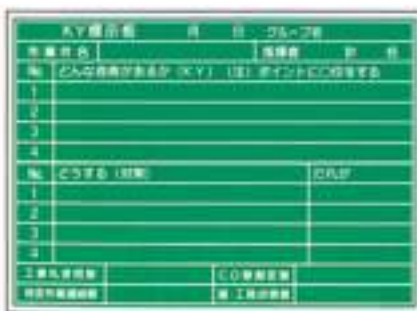

スチール黒板22 ¥23,000

サイズ：450×600mm

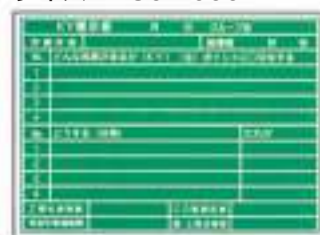

スチール黒板32 ¥11,000

サイズ：600×450mm



スチール黒板(タテ用無地) ¥8,800



マグネットが使用できるため、掲示文書が自由に貼れます。



取っ手を引き出せば便利に移動ができます。



裏面に安定性のよいU型ボード立てと留め金具を取り付けました。

価格には、消費税は含まれておりません。

※価格が赤色の場合はメーカー価格です。掛率が異なります。

17 ステッカー・標識・カバーなど

黒板・ホワイトボード

伸縮式ホワイトボード

製品特長

Feature 1



クリップ式ワンタッチ着脱

Feature 2



4段階伸縮シャフト

Feature 3



リバーシブルボード

Feature 4



マーカーホルダー

Feature 5



両面マグネットシート対応

Feature 6



自在な角度調整

ボード種類

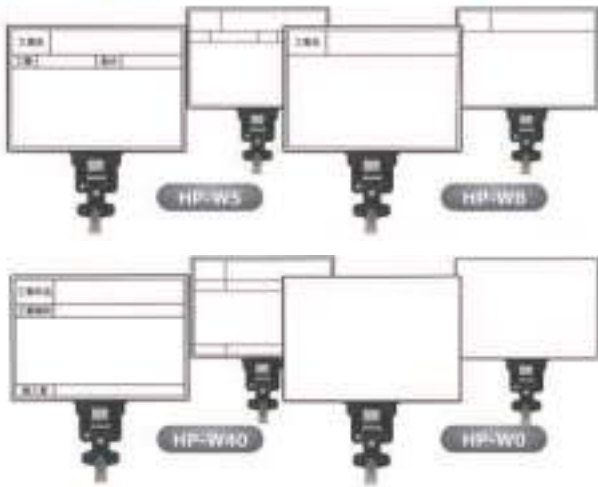

仕様

ボードサイズ：W152×H107mm
伸縮シャフト：215～625mm
重量：約140g

セット内容

- ボード
- 伸縮シャフト
- マーカー（ボードマスターS）
- 吊下げ式ケース

オプション

「テプラ」PRO マグネットタイプ



好きな文字を“簡単”作成

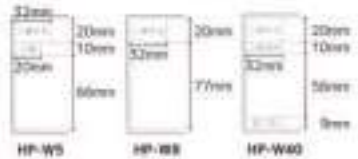

コード No.	商品名 / 仕様	型式	価格(円)
221302	工事名・工種・測点	HP-W5	4,000
221303	工事名	HP-W8	4,000
221304	工事件名・工事場所・施工者	HP-W40	4,000
221827	両面無地	HP-W0	4,000
220903	ボードマスター S 極細	WMBSE-15EF-B	150

コード No.	商品名 / 仕様	型式	価格(円)
216399	「テプラ」プロ	SR330	14,800
217007	マグネットテープ黄/18mm	SJ18Y	1,850
217008	マグネットテープ黄/24mm	SJ24Y	1,850
217009	マグネットテープ白/18mm	SJ18S	1,850
217010	マグネットテープ白/24mm	SJ24S	1,850

法令表示板

(材質) HAタイプ (屋外仕様)
クリーンエコボード製
(表印刷) (穴4スミ)



HBタイプ (屋内仕様)
エコポリエステル硬質樹脂製
(裏印刷) (穴4スミ)

建設業法施行規則の改正により現場に掲げる標識の大きさが現行の「縦 40cm 以上×横 40cm 以上」から「縦 25cm 以上×横 35cm 以上」になりました

サイズ: 250 × 350mm
(現場用)

建設業の許可票	
商号又は名称	
代表者の氏名	
監理技術者の氏名	専任の有無
資格名	取得年月日
一般建設業又は特定建設業の別	
許可を受けた建設業	
許可番号	許可()第 号
許可年月日	年 月 日

HA15(a)(b)(c)
¥1,100

サイズ: 250 × 350mm

労災保険関係成立票	
保険関係成立年月日	年 月 日
労働保険番号	
事業の期間	年 月 日から 年 月 日まで
事業主の住所氏名	
注文者の氏名	
事業主代理人の氏名	

HA16
¥1,100

サイズ: 250 × 350mm

建築基準法による確認済	
確認年月日番号	年 月 日第 号
確認済証交付者	
建築主又は 築造主氏名	
設計者氏名	
工事監理者氏名	
工事施工者氏名	
工事現場管理者氏名	
建築確認に係る その他の事項	

HA17
¥1,100

サイズ: 250 × 350mm

道路占用使用許可証	
工事名	
占用場所	
申請者の氏名	
工事責任者	
占用目的	許可年月日 許可番号 許可期間 許可種別
板 道	年月日第 号 延長 m 年月日から 迄
河 代	年月日第 号 延長 m 年月日から 迄
公道横断	年月日第 号 延長 m 年月日から 迄
公道横断台	年月日第 号 延長 m 年月日から 迄
道路および 河川敷等	年月日第 号 延長 m 年月日から 迄
	年月日第 号 延長 m 年月日から 迄

HA18
¥1,100

(a)タイプは監理 (b)タイプは主任技術者 (c)タイプは両方併記

サイズ: 400 × 500mm
(現場用)

建設業の許可票	
商号又は名称	
代表者の氏名	
監理技術者の氏名	専任の有無
資格名	取得年月日
一般建設業又は特定建設業の別	
許可を受けた建設業	
許可番号	許可()第 号
許可年月日	年 月 日

HA1(a)(b)(c) HB1(a)(b)
¥2,400

サイズ: 400 × 500mm
(事務所用)

建設業の許可票	
商号又は名称	
代表者の氏名	
監理技術者の氏名	専任の有無
資格名	取得年月日
一般建設業又は特定建設業の別	
許可を受けた建設業	
許可番号	許可()第 号
許可年月日	年 月 日

HA1 HB1
¥2,400

サイズ: 400 × 500mm

労災保険関係成立票	
保険関係成立年月日	年 月 日
労働保険番号	
事業の期間	年 月 日から 年 月 日まで
事業主の住所氏名	
注文者の氏名	
事業主代理人の氏名	

HA4 HB4
¥2,400

サイズ: 400 × 500mm

建築基準法による確認済	
確認年月日番号	年 月 日第 号
確認済証交付者	
建築主又は 築造主氏名	
設計者氏名	
工事監理者氏名	
工事施工者氏名	
工事現場管理者氏名	
建築確認に係る その他の事項	

HA5 HB5
¥2,400

(a)タイプは監理 (b)タイプは主任技術者 (c)タイプは両方併記

ホーローホワイトボード

ホワイトボード無地



ホワイトボード(ヨコ用無地)
サイズ: 450 × 600mm ¥25,000
サイズ: 600 × 900mm ¥33,000
サイズ: 900 × 1800mm ¥85,000



ホワイトボード(タテ用無地)
サイズ: 600 × 450mm ¥25,000
サイズ: 900 × 600mm ¥33,000

17
ステッカー・標識・カバーなど

法令表示板

ホワイトボード

たれ幕①

たれ幕

JSたれ幕は防炎加工済の厚さ0.35mm(耐久性タイプ)のターポリン素材を使用しており、市場に出廻っています。0.26mmの並品と違い備品として長年月使用できます。

材質:ターポリン製 上下硬質パイプ・ひも付

サイズ:(大) 2200×680mm (小) 1800×450mm



材質:ターポリン製 上下硬質パイプ・ひも付

サイズ:1800×450mm



★左側又は下部に会社名も入れられます。(別途見積り)

品名	サイズ(mm)	価格(円)
たれ幕(大) 101・102・107(A・B) 110・111	2200×680	8,000
たれ幕(大) 108・109 黄・赤色		10,000
たれ幕(大) 104・105	1800×450	6,200
たれ幕(小) 101・102・107(A・B) 110・111		

品名	サイズ(mm)	価格(円)
たれ幕(小) 108・109 黄・赤色	1800×450	7,000
たれ幕(小) 104・105		8,000
たれ幕 21~26・29~31		6,500
たれ幕 13~16・19・20・27		

※価格が赤色の場合はメーカー価格です。掛率が異なります。

価格には、消費税は含まれておりません。

たれ幕② 反射たれ幕・蛍光のぼり

たれ幕

材質：ターポリン製 上下硬質パイプ・ひも付
サイズ：1800×450mm



反射たれ幕

材質：前面反射製 ベースはターポリン生地
サイズ：1800×450mm



反射たれ幕1(A) 反射たれ幕1(B) 反射たれ幕2 反射たれ幕3 反射たれ幕4

★夜間作業の安全対策には是非、前面反射製を御利用下さい。
★左側又は下部に会社名も入れられます。(別途見積り)

蛍光のぼり

材質：テトロンポンジ製 サイズ：1800×450mm
※竿は付いておりません。(別売りです)

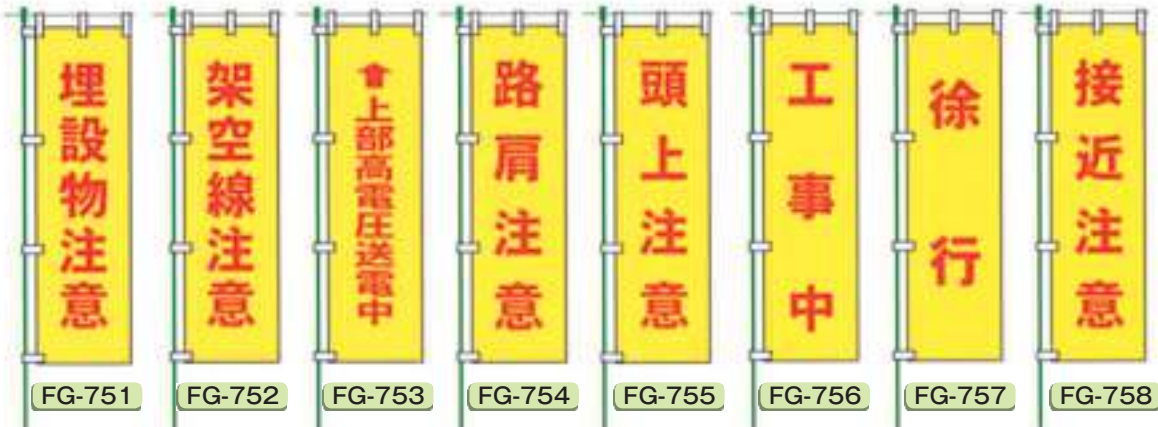

品名	サイズ(mm)	価格(円)
たれ幕 35~42	1800×450	6,500
たれ幕 43・44	1800×450	7,000
たれ幕 無地 白色 大	2200×680	6,500
たれ幕 無地 黄色・赤色 大	2200×680	8,000
たれ幕 無地 白色 小	1800×450	5,000
たれ幕 無地 黄色・赤色 小	1800×450	5,000

品名	サイズ(mm)	価格(円)
反射たれ幕 1(A)~4	1800×450	28,000
反射たれ幕 無地(白・黄色)		21,000
蛍光のぼり FG751~758	1800×450	3,500
竿 3m(伸縮式・横棒85cm) 緑色		2,600
竿 3m(伸縮式・横棒85cm) 白色		1,500

価格には、消費税は含まれておりません。

※価格が赤色の場合はメーカー価格です。掛率が異なります。

17 ステッカー・標識・カバーなど

たれ幕

ABC-CAT キャッツアイ(反射板付管標示釘)

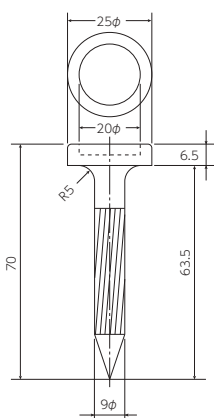
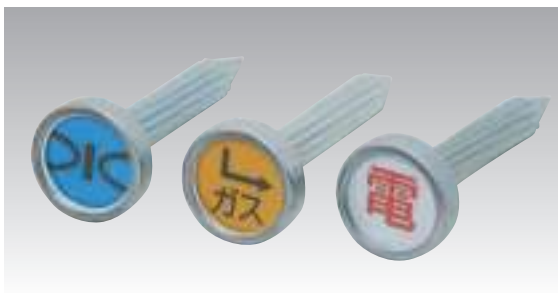

- 埋設管をコンクリート・アスファルト路面より管種、口径を表示する維持管理用。
- 管工事の掘削に当たり地下に管の埋設している事を示し、掘削事故の防止用。
- 流水方向・分水位置・泥吐管等の表示による維持管理用。
- 引込分水栓の分岐位置表示による管理用。
- 夜間に於ける事故の際に緊急に管の位置を見付ける夜間工所用。
(懐中電灯にて2mの距離から確認できます。)
- 埋設管の維持、管理ができる。
- 反射板を使用しているため、夜間でも確認しやすい。
- 銘板に耐候性インクを使用しているため長期の使用に耐える。
- 他工事の事故防止ができる。

材	ピン	S20C
質	プラスチック	ポリカ樹脂(高温、衝撃に強い)
	銘板	反射板(3M580)
	銘板色	耐候性インク

品番	価格(円)
キャッツアイ	900

水道用・水・一般表示

W-1	W-2	W-3	W-4	W-5	W-6	W-151	W-7	W-8	W-9		
一方流水方向表示											
W-10	W-11	HW-21	W-152	W-150	W-13	W-14	W-15	W-16	W-17		
T字管流水方向					一方流水方向		T字管流水方向		埋設管90°表示	埋設管45°表示	埋設管22°表示
HW-16	W-12	W-26	W-27	W-28	W-18	W-19	W-21	W-22	W-23		
埋設管直線部分		水道管位置表示	配水管位置表示	排水管位置表示	分水栓位置表示	止水栓位置表示	送水管位置表示	キャップ位置表示	バンド位置表示		
W-24	W-25	W-29	W-30	W-31	LW-8	W-153	W-156	W-158	W-159		
管末位置表示		管末位置表示	工業用水位置表示	浄水位置表示	県企業局管理管						
W-155	HW-22	HW-23									
分水栓											

上水用

JW-1	JW-2	JW-3	JW-4	JW-5	JW-6	JW-7
上水						

給水用

LW-9	Q-1	Q-2	Q-3	Q-4	Q-5	Q-6
給水						

17 ステッカー・標識・カバー など

キャッツアイ・標示杭

※価格が赤色の場合はメーカー価格です。掛率が異なります。

価格には、消費税は含まれておりません。

ABC-CAT キャッツアイ(反射板付管標示釘)

中水用							雨水用			
SW-01	SW-03	SW-02	CW-3	CW-4	CW-5	SW-04	U-34	U-1	U-2	U-3
中水	→ 中水	↘ 中水	↙ 中水	↓ 中水	↕ 中水	↔ 中水	雨水	→ 雨水	↓ 雨水	↑ 雨水

下水用		汚水用								
W-43	W-44	W-42	W-41	LO-1	LO-2	LO-3	LO-4	LO-5	LO-6	LO-7
下	下水	汚	汚水	汚水	↓ 汚水	↑ 汚水	おすい ↓	→ 汚水	↘ 汚水	↙ 汚水
		汚水管位置表示 汚水管位置表示								

鋳鉄管表示											
W-46	W-47	W-48	W-49	W-50	W-51	W-52	W-53	W-54	W-55	W-56	W-57
≧CIP	≧C-75	≧C-100	≧C-150	≧C-200	≧C-250	≧C-300	≧C-350	≧C-400	≧C-450	≧C-500	≧C-600

ビニル管表示									
W-60	W-61	W-62	W-63	W-64	W-65	W-66	W-67	W-68	W-72
≧V-13	≧V-20	≧V-25	≧V-40	≧V-50	≧V-65	≧V-75	≧V-100	≧V-150	≧VP

消火表示						油表示					
SO-1	SO-2	SO-3	SO-4	SO-5	SO-6	O-1	O-2	O-3	O-4	O-5	O-6
→ 消火	↘ 消火	↙ 消火	↓ 消火	↕ 消火	消火栓	→ 油	↘ 油	↙ 油	↓ 油	↕ 油	油

各種流体表示												
A-4	A-5	A-6	A-7	A-8	A-9	A-10	A-11	A-12	A-13			
→ 給湯	↘ 給湯	↙ 給湯	→ 温水	↘ 温水	↙ 温水	→ 蒸気	↘ 蒸気	↙ 蒸気	温泉			
A-15	A-16	ON-01	ON-02	ON-03								
↙ エア-	↘ エア-	→ 温泉	↘ 温泉	↙ 温泉								

品番	価格(円)
キャッツアイ	900

17 ステッカー・標識・カバーなど

キャッツアイ・標示杭

価格には、消費税は含まれておりません。

※価格が赤色の場合はメーカー価格です。掛率が異なります。

ABC-CAT キャッツアイ(反射板付管標示釘)

ガス表示



電気・アース表示

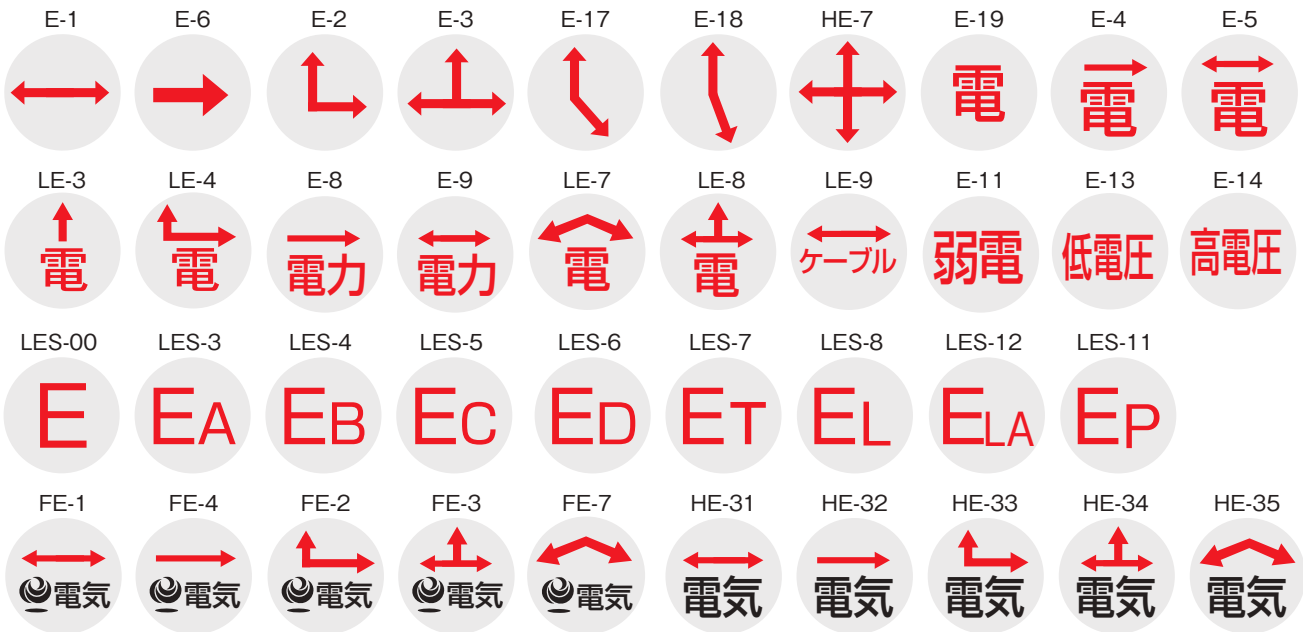

品番	価格(円)
キャッツアイ	900

施工方法

●既設のコンクリートに施工する場合。

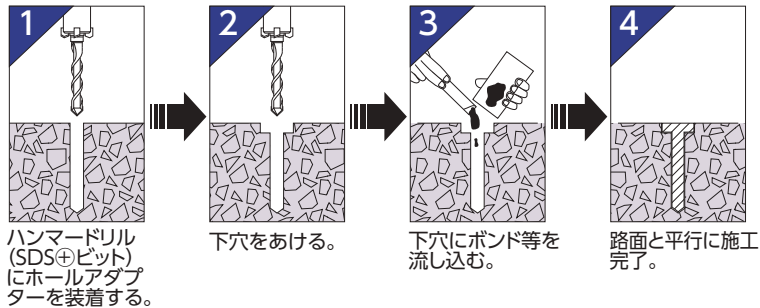

●新設のアスファルトに施工する場合。

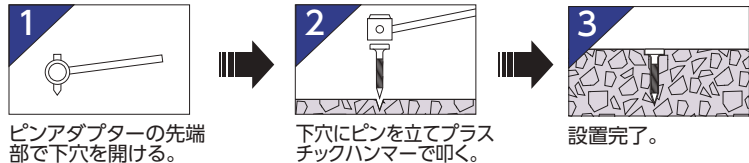

ABC-HA ホールアダプター (施工用工具)

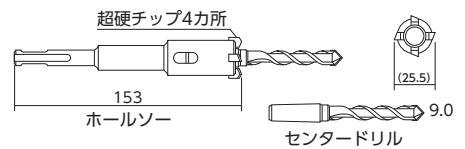

既設コンクリート、アスファルト兼用タイプ

品名	価格(円)
ホールアダプター	55,000
ホールソーのみ	49,000
センタードリルのみ	6,000

ABC-PA ピンアダプター (施工用工具)

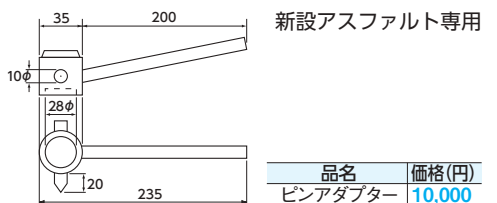

品名	価格(円)
ピンアダプター	10,000

※価格が赤色の場合はメーカー価格です。掛率が異なります。

価格には、消費税は含まれておりません。

ABC-CAT2 SUSキャツアイ(管標示釘)

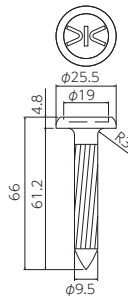

- ピン材質：SUS304
- 標示樹脂：ポリカーボネイト
- インク：耐光性インク
- 材質：SUS304
- 埋設管の位置確認・維持・管理ができる。
- 耐光性インクを使用しているので長期の使用にも耐える。
- 夜間でも確認しやすいキャツアイ

品名	価格(円)
SUS製キャツアイ	1,000

上水道・水一般表示

KW-1	KW-2	KW-3	KW-4	KW-5	KW-6	KW-7	KW-8	KW-9	KW-10	KW-11
一方流水方向表示					T字管流水方向					
KW-12	KW-13	KW-14	KW-15	KW-16	KW-17	KW-18	KW-19	KW-26	KW-36	
埋設管直線部分	一方流水方向	T字管流水方向	埋設管90°表示	埋設管45°表示	埋設管22°表示	分水栓位置表示	止水栓位置表示	水道管位置表示		

汚水・下水・消防表示

KW-41	KW-44	KW-42	KW-43	KSO-1	KSO-2	KSO-3	KSO-4	KSO-5	KSO-6

ガス表示

KG-1	KG-2	KG-3	KG-4	KG-5	KG-7	KG-8	KG-10	KG-11	KG-12
KG-15	KG-24								

電気表示マーク

KE-1	KE-2	KE-3	KE-4	KE-5	KE-6	KE-7	KE-8	KE-9	KE-10
KE-11	KE-12	KE-13	KE-14						

価格には、消費税は含まれておりません。

※価格が赤色の場合はメーカー価格です。掛率が異なります。

17 ステッカー・標識・カバーなど

キャツアイ・標示杭

ABC-CAT3 ミニキャツアイ(管標示釘)

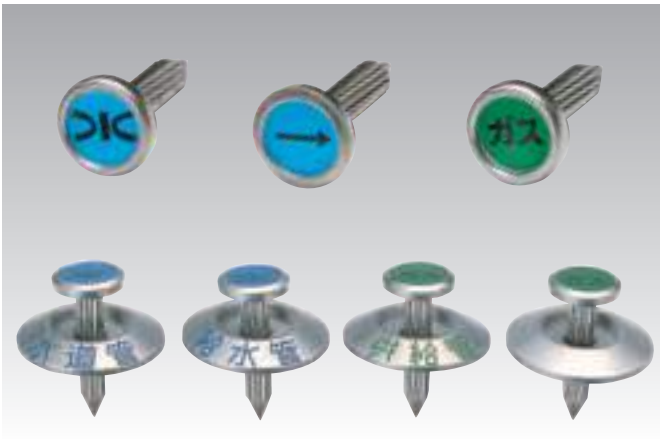

- 増設管の位置が特定できる。
- 中央ピンは夜間でも確認しやすいキャツアイ。
- 耐光性インクを使用しているので長期の使用にも耐える。
- 注文時に記号をお知らせください。

ピン材質: SUS304
 ワッシャ材質: SUS316
 樹脂材質: ポリカーボネイト
 インク: 耐光性インク

● 寸法図

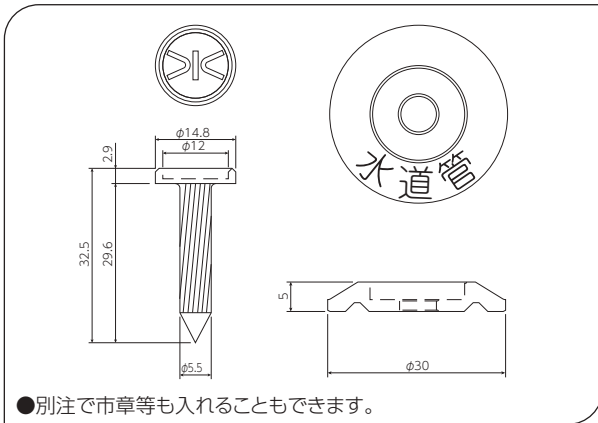

品名	価格(円)
ミニピン+座金	850
ミニピン	450
座金	400

ミニ表示ピン

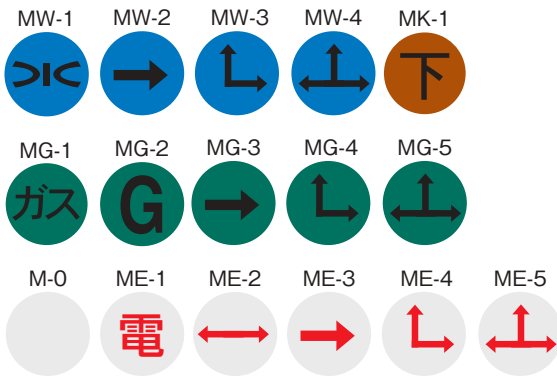

ミニピン施工方法

● 施工方法

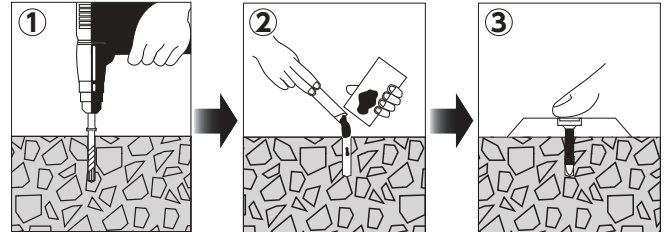

ドリルで6φ×50mm以上の下穴を開ける。

エポキシ系ボンドもしくはモルタルを流し込む。

ピンを設置して完了。

ミニ表示盤

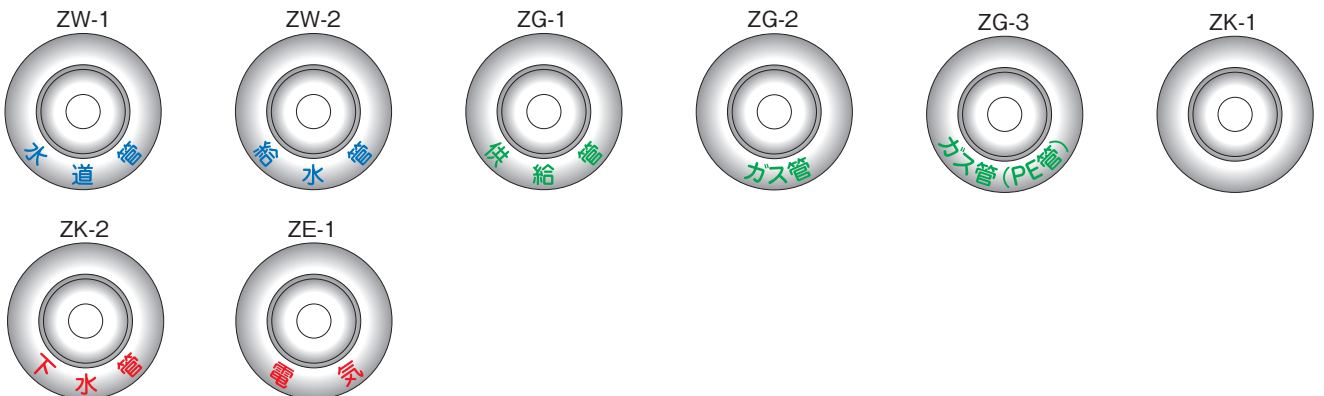

※ 価格が赤色の場合はメーカー価格です。掛率が異なります。

価格には、消費税は含まれておりません。

アルミキャップ付コンクリート標示杭

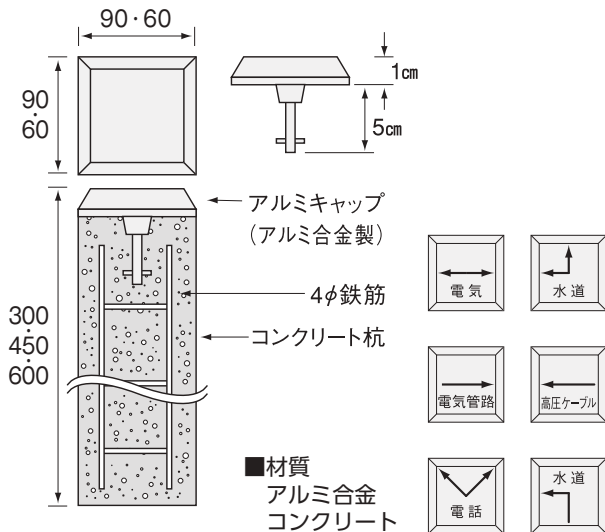

●受注生産(納期約2~4週間)
●運賃別途

サイズ(mm)	価格(円)
60×60×300	4,700
60×60×450	5,000
60×60×600	5,400
90×90×300	5,500
90×90×450	5,900
90×90×600	6,200

コンクリート標示杭

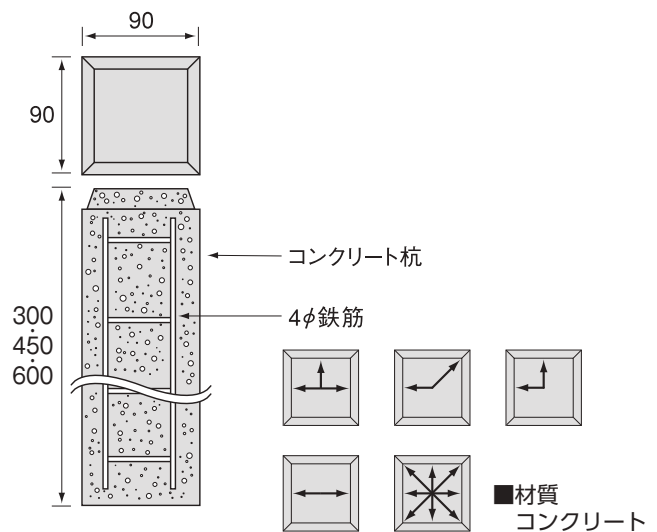

●受注生産(納期約2~4週間)
●運賃別途

サイズ(mm)	価格(円)
90×90×300	1,800
90×90×450	2,300
90×90×600	2,600

コノエ鋼鉄タッパー

砂利、小石など障害物が存在するあらゆる場所に打ち込める！
グリーンパイルの下穴開け用
鋼鉄製タッパー。特殊加工により
強靱、半永久使用が可能！

特長 鋼鉄製で特殊加工により強靱。

用途 グリーンパイルの下穴開け用

材質 鋼鉄製

- 材質は非常に吟味された特殊鋼で重量バランスが安定していますので真っすぐに打ち込む事が出来ます。
- 特殊な方法で焼入れ加工されていますので横たたくで曲がりたり先端がつぶれたりする事なく半永久的の使用が可能です。



品番	品名	寸法(mm)			重量(kg)	価格(円)
		A	B	L		
KTP	鋼鉄製タッパー	40	40	600	7	45,000

コノエ探検棒

地中の障害物までの深さの測定や、
簡単な土質調査がこれ1本でOK！
杭の打ち込み前はお忘れなく。

特長 ステンレスで目盛付。

用途 地中の深さを測定。

材質 ステンレス製



品番	品名	寸法(mm)				重量(kg)	価格(円)
		D	d	H	L		
T1	探検棒	300	12	32	1200	1.5	26,000

下穴あけの施工手順



- ①パイルの取付位置に合わせてコノエ鋼鉄タッパーを打ち込む。
- ②2~3回、前後左右にたたく。
- ③ひもを引っ張り、タッパーを引き抜く。

※タッパーの打ち込みには、コノエショックレスハンマー [杭用] をご使用ください。

価格には、消費税は含まれておりません。

本体は4分割できて
携帯、持ち運びも楽らく。
専用ケース付き。

- コノエ探検棒は、本体を地面に突き立て、両手で回転させながらねじ込んで地中の障害物までの深さを測定する携帯式の簡易測定器具です。10cm間隔で深さゲージの溝が付いているので測定が簡単。ステンレス製でサビにくく高強度。コノエショックレスハンマーで打ち込むこともできます。本体は4つに分割でき、持ち運びに便利。
- 先端ドリルは取り外しOK。消耗したら、新しいものとお取り替えください。



つぎ棒のみの注文もお受け致します。
(サイズ/φ:12mm L:500mm)

※価格が赤色の場合はメーカー価格です。掛率が異なります。

SUSポイント(Rタイプ) 杭型 プレート ステンレス製、 杭 再生プラスチック製

17 ステッカー・標識・カバー など



- レベルマークが施工できない土の場所で施工できます。
 - 表示部はステンレス製。
 - 文字は彫り込み方式(腐食)なので、長期使用が可能です。
- !**
- 出荷時に、杭にプレートはセットされていません。
 - 現地にて、杭にプレートを取り付けて下さい。(取り付け用ビス付)
 - 特殊製法で製作しているため別注品は 200 枚以上必要です。
 - 実際の表示部では字体、色、サイズが多少異なる場合があります。

キャットアイ・標示杭

R-701	電気	電気	消火	通信	下水	汚水	ガス	水道	水道	水道
R-702	電気	電気	消火	通信	下水	汚水	ガス	水道	水道	水道
R-703	電気		消火	通信	下水	汚水	ガス	水道	水道	水道
R-704	電気		消火	通信	下水	汚水	ガス	水道	水道	水道
R-705			消火							水道

施工方法

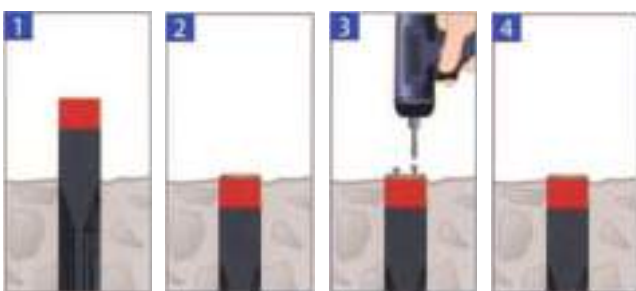

杭本体を地面に施工する。 プレートを杭上部にあわせる。 プレートに空いている2ヶ所の穴に付属のビスで止める。施工完了。

杭キャップ色						
電気	消火	通信	下水	汚水	ガス	水道
赤	赤		黄		緑	青

- !**
- ご注文の際は標示番号にてお願いいたします。
 - 運賃別途になります。

材質	プレート	ステンレス
	本体	再生プラスチック
入数		
20本入(各種) (止めビス付)		
品名	価格(円)	備考
SUSポイントR	3,300	杭型 プレート付

※価格が赤色の場合はメーカー価格です。掛率が異なります。

価格には、消費税は含まれておりません。

SUSポイント(Pタイプ) ビス止め型 プレート ステンレス製

- 表示部はステンレス製。
- 文字は彫り込み方式(腐食)なので、長期使用が可能です。



(Rタイプと同じプレートです)

- ❗ ●Pタイプには、杭はついていません。
- 特殊製法で製作しているため別注品は200枚以上必要です。
- 実際の表示部では字体、色、サイズが多少異なる場合があります。

P-701	P-301	P-305	P-401	P-601	P-501	P-201	P-101	P-111	P-115
P-702	P-302	P-306	P-402	P-602	P-502	P-202	P-102	P-112	P-116
P-703	P-303		P-403	P-603	P-503	P-203	P-103	P-113	P-117
P-704	P-304		P-404	P-604	P-504	P-204	P-104	P-114	P-118
P-705								P-119	P-119

杭キャップ色					
電気	通信	下水	汚水	ガス	水道
赤		黄		緑	青

- ❗ ●ご注文の際は標示番号にてお願いいたします。
- 運賃別途になります。

材質	プレート	ステンレス
----	------	-------

入数		
20本入(各種)(止めビス付)		
品名	価格(円)	備考
SUSポイントP	2,700	ビス止め型 (ビス2本付 プレートのみ)

SUSポイント(Hタイプ) 貼り付け型 プレート ステンレス製

- 表示部はステンレス製。
- 文字は彫り込み方式(腐食)なので、長期使用が可能です。



側溝等に接着剤などで直接貼りつけるタイプです。
(R用切には取り付けできません)

- 特殊製法で製作しているため別注品は200枚以上必要です。
- 実際の表示部では字体、色、サイズが多少異なる場合があります。

H-701	H-704	H-301	H-401	H-601	H-501	H-101	H-201
H-702	H-705	H-302	H-402	H-602	H-502	H-102	H-202
H-703		H-303	H-403	H-603	H-503	H-103	H-203
		H-304	H-404	H-604	H-504	H-104	H-204



- ❗ ●ご注文の際は標示番号にてお願いいたします。
- 運賃別途になります。

材質	プレート	ステンレス
----	------	-------

入数		
20本入(各種)		
品名	価格(円)	備考
SUSポイントH	1,700	貼り付け型

価格には、消費税は含まれておりません。

※価格が赤色の場合はメーカー価格です。掛率が異なります。

ABC-LP リプラックス (標示杭)



標準型

都市再生機構仕様

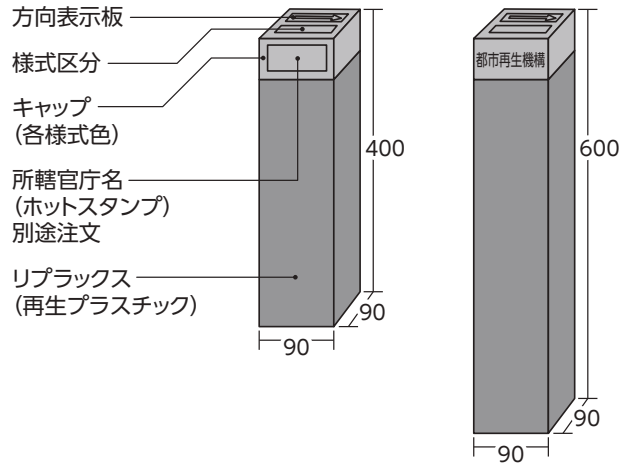

17 ステッカー・標識・カバー など

- 軽量で運搬、作業性が良く、コンクリート製の様な破損がありません。
- 現地の配管に即応した配管方向表示ができます。
- 埋設管の種類は色により識別しており、一見して埋設管の種類が判別できます。
- キャップと本体を一体形成としており、キャップがはずれる事はありません。

記号	A	B	C	D	E	F	G	H	I
様式	上水	中水	井水	排水	消火	ガス	電気	電話	隔測
区分色	青色	黄色	黄色	茶色	赤色	緑色	ダイダイ色	ダイダイ色	ダイダイ色

記号	J	K	L	M	N	O	P	Q	R
様式	処理水	温泉	温水	油	高電圧	汚水	し尿	海水	河過海水
区分色	若草色	若草色	黄色	ダイダイ色	ダイダイ色	黄土色	茶色	青色	白色

サイズ(mm)	価格(円)	備考
90×400H	4,500	標準型
90×600H	5,600	都市再生機構仕様

番号	方向指示	番号	方向指示	番号	方向指示	番号	方向指示
1	→	9	↖	17	↗	25	↔
2	←	10	↘	18	↙	26	↕
3	↵	11	↑	19	↘	27	↔
4	↵	12	↓	20	↙	28	↕
5	↗	13	↖	21	↔	29	↗
6	↘	14	↘	22	バルブ	30	↘
7	↖	15	↖	23	↔	31	↖
8	↖	16	↘	24	↖	32	↖

キャッアイ・標示杭

ABC-CO コノエグリーンパイル 測量用複合再生プラスチック杭

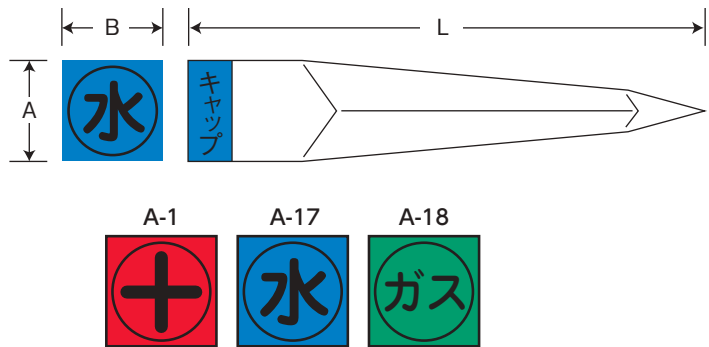

! ●ご注文は梱包(入数)単位にてお願いします。バラ売はいたしません。

品番	サイズ (A×B×L)	価格(円/入数)	入数
A-450 (1・17・18)	45mm×45mm×450mm	19,200	20

※価格が赤色の場合はメーカー価格です。掛率が異なります。

価格には、消費税は含まれておりません。